

ESPAÑOL

MANUAL DE USO Y MANTENIMIENTO



LINEA

Linea - Impreso 60355391 - VI/2011



Esta publicación fue
producida con papel
certificado FSC

COPYRIGHT BY FIAT AUTOMÓVEIS S.A. - PRINTED IN BRAZIL

Las descripciones e ilustraciones de esta publicación son sin compromiso. Queda entendido que la Empresa, conservando las características básicas del modelo, se reserva el derecho de introducir, en cualquier momento y sin poner al día esta publicación, todas las modificaciones de órganos, detalles o accesorios que estime convenientes, ya sea para mejorar el producto o por exigencias de carácter constructivo o comercial.

PRESIÓN DE LOS NEUMÁTICOS FRÍOS - lbf/pulg² (kgf/cm²)

	Linea LX	Linea HLX		Linea Absolute	
		neumático 195/65 R15	neumático 205/55 R16	neumático 205/55 R16	neumático 205/55 R17
A media carga					
- delantero:	28 (1,9)	28 (1,9)	29 (2,0)	28 (1,9)	29 (2,0)
- trasero:	28 (1,9)	28 (1,9)	29 (2,0)	28 (1,9)	29 (2,0)
A plena carga					
- delantero:	32 (2,2)	32 (2,2)	32 (2,2)	32 (2,2)	32 (2,2)
- trasero:	32 (2,2)	32 (2,2)	32 (2,2)	32 (2,2)	32 (2,2)
Rueda de repuesto	32 (2,2)	32 (2,2)	32 (2,2)	32 (2,2)	32 (2,2)

Con neumáticos calientes, el valor de la presión deberá ser + 0,3 kgf/cm² o 4 lbf/pulg² respecto al valor prescrito.

APROVISIONAMIENTO DE COMBUSTIBLE (litros)

	1.8 16V
Depósito de combustible: (*)	60
Incluyendo una reserva de:	9,5

Los dispositivos anticontaminación del Fiat Linea imponen el empleo exclusivo de gasolina (nafta) sin plomo.

SUSTITUCIÓN DEL ACEITE DEL MOTOR (litros)

	1.8 16V
Cárter de aceite y filtro:	4,3

Estimado cliente:

Le agradecemos y felicitamos por haber elegido la marca Fiat.

Hemos preparado este manual para que pueda conocer cada detalle de su vehículo y utilizarlo en el modo más correcto. Le recomendamos que lea atentamente todos sus capítulos antes de ponerse por primera vez al volante. En ellos encontrará informaciones, consejos y advertencias importantes dirigidas a facilitarle la correcta conducción de su vehículo y aprovechar al máximo sus cualidades técnicas: encontrará además, indicaciones para su seguridad, para la integridad del vehículo y para la protección del medio ambiente.

Las instrucciones para el mantenimiento e instalación de los accesorios son de carácter ilustrativo; por lo tanto, para realizar estas operaciones, le aconsejamos dirigirse a un taller del Servicio de Asistencia Fiat.

En el Certificado de Garantía que se adjunta con este Manual, encontrará los Servicios que Fiat brinda a sus Clientes:

- El Certificado de Garantía con los plazos y las condiciones para el mantenimiento de la misma.
- Y la gama de servicios adicionales ofrecidos a los Clientes Fiat.

En este manual se describen los instrumentos, equipos y accesorios que pueden estar presentes en el vehículo Fiat Línea disponible en la Red de Concesionarios Autorizados Fiat hasta la fecha; pero atención, lleve en consideración solamente las informaciones que conciernen al modelo/versión y equipos opcionales originales Fiat del vehículo que ha comprado, según la factura de venta.

BIENVENIDOS A BORDO DE SU FIAT

Los vehículos Fiat son proyectados para brindar grandes satisfacciones de conducción, en plena seguridad y con el máximo respeto del medio ambiente. Desde los nuevos motores multiválvulas, a los dispositivos de seguridad, desde la investigación realizada para obtener un mayor confort para el conductor y los pasajeros, a la practicidad de las nuevas soluciones funcionales, todo contribuirá a que pueda apreciar plenamente la personalidad de su vehículo.

Enseguida, Ud. va a notar también que, además de las exclusivas características de estilo, existen nuevos procesos de construcción que disminuyen los costos de mantenimiento.

Los vehículos Fiat están equipados con nuevos y eficaces dispositivos para la protección del medio ambiente, garantizando resultados muy superiores a los límites impuestos por la normativa vigente.

LAS SEÑALES PARA UNA CONDUCCIÓN CORRECTA

Las señales representadas en esta página son muy importantes, ya que sirven para encontrar en el manual las partes a las que hay que prestar especial atención.

Como puede observar, cada una de ellas está formada por un símbolo gráfico distinto, de colores diferentes para facilitar su localización:



Seguridad de las personas

Atención. La no observación de esta prescripción puede comportar un peligro grave para la integridad física de las personas.



Protección del medio ambiente

Indica los comportamientos idóneos que deben seguirse para que el uso del vehículo no perjudique la naturaleza.



Integridad del vehículo

Atención. La no observación de estas prescripciones pueden dañar gravemente el vehículo y en algunos casos puede causar la caducidad de la garantía.

CONSIDERACIONES IMPORTANTES

Antes de partir, asegúrese de que el freno de estacionamiento no esté accionado, que no existan obstáculos como por ejemplo, alfombras u otros objetos que impidan el accionamiento de los pedales. Asegúrese también de que ningún señalador luminoso indique una anomalía.

Regule el asiento y los espejos retrovisores antes de ponerse en marcha.

Abróchese siempre los cinturones de seguridad; le ayudarán a protegerse en caso de choque.

Antes de abrir una puerta para subir o bajar del vehículo, esté atento al tráfico.

Compruebe que las puertas, el compartimiento de equipajes y el capó estén correctamente cerrados antes de ponerse en marcha.

Infórmese sobre las condiciones meteorológicas y sobre el tráfico adaptando la conducción a tal situación para viajar con total seguridad.

No conduzca si no se siente en las mejores condiciones físicas.

Obstáculos, piedras o hoyos en la carretera, pueden provocar daños y comprometer el buen funcionamiento del vehículo.

No deje objetos sueltos en los asientos ni en el compartimiento de equipajes, ya que en caso de un frenado brusco, podrían ser proyectados hacia adelante causando daños a los pasajeros y al vehículo.

En cruces de calles reduzca la velocidad. Esté atento, sea prudente.

Respete los límites de velocidad y las normas de circulación según las leyes vigentes.

Recuerde: los conductores prudentes respetan el código de circulación. La prudencia debe ser una costumbre.

La ejecución de las revisiones es esencial para la integridad del vehículo y para la continuidad de la garantía. Cuando es observada cualquier anomalía, esta debe ser inmediatamente reparada, sin esperar a la próxima revisión periódica.

SIMBOLOGÍA

En algunos componentes de su Fiat, o cerca de ellos, encontrará placas de colores cuya simbología advierte al Usuario sobre las precauciones importantes que debe respetar respecto al componente en cuestión.

A continuación, puede consultar un resumen de los símbolos utilizados en las placas de su Fiat. Al lado se indica el componente al que se refiere el símbolo.

Los símbolos están divididos, según su significado en símbolos de: peligro, prohibición, advertencia y obligación.

SÍMBOLOS DE PELIGRO



Batería

Líquido corrosivo.



Batería

Explosión.



Ventilador

Puede activarse automáticamente con el motor apagado.



Depósito de expansión

No quite el tapón cuando el líquido refrigerante esté hirviendo.



Bobina

Alta tensión.



Correas y poleas

Organos en movimiento; no acerque el cuerpo ni la ropa.



Tubos del aire acondicionado

No los abra.
Gas a alta presión.

SÍMBOLOS DE PROHIBICIÓN



Batería

No acerque llamas libres.



Batería

Mantenga alejados a los niños.



Protecciones contra el calor - correas - poleas - ventilador

No apoye las manos.



Airbag lado pasajero

No instale sillitas para los niños en el asiento del lado pasajero en sentido contrario a la marcha del vehículo (hacia atrás).

SÍMBOLOS DE ADVERTENCIA



Silenciador catalítico

No pare el vehículo sobre superficies inflamables. Consulte el capítulo: "PROTECCIÓN DE LOS DISPOSITIVOS QUE REDUCEN LAS EMISIONES CONTAMINANTES".



Dirección hidráulica

No supere el nivel máximo del líquido en el depósito. Use solamente el líquido prescrito en el capítulo: "APROVISIONAMIENTOS".



Circuito de frenos

No supere el nivel máximo del líquido en el depósito. Use solamente el líquido prescrito en el capítulo: "Aprovisionamientos".



Limpiaparabrisas

Use solamente el líquido prescrito en el capítulo: "Aprovisionamientos".



Motor

Use solamente el lubricante prescrito en el capítulo: "Aprovisionamientos".



Vehículos a gasolina (nafta) ecológica

Use solamente gasolina (nafta) sin plomo.



Deposito de expansión

Use solamente el líquido prescrito en el capítulo: "Aprovisionamientos".

SÍMBOLOS DE OBLIGACIÓN



Batería

Protéjase los ojos.



Batería/Criquet

Consulte el Manual de Uso y Mantenimiento.

CONOCIMIENTO DEL VEHÍCULO **A**

USO CORRECTO DEL VEHÍCULO **B**

EN EMERGENCIA **C**

MANTENIMIENTO DEL VEHÍCULO **D**

CARACTERÍSTICAS TÉCNICAS **E**

ÍNDICE ALFABÉTICO **F**

CONOCIENDO EL VEHÍCULO

Siéntese cómodamente en su vehículo y prepárese a leer.

En las siguientes páginas encontrará toda la información que necesita para ponerse en marcha rápidamente y en el modo más correcto, es decir, con una total seguridad.

No cabe duda que en pocos minutos se familiarizará con los señaladores luminosos, instrumentos y dispositivos principales.

Efectúe cualquier regulación exclusivamente con el vehículo parado.

FIAT CODE GENERACIÓN II	A-1
CONMUTADOR DE ARRANQUE	A-5
REGULACIONES PERSONALIZADAS	A-6
CINTURONES DE SEGURIDAD	A-12
SEGURIDAD DE LOS NIÑOS DURANTE EL TRANSPORTE	A-16
PRETENSORES	A-20
TABLERO DE INSTRUMENTOS	A-22
CUADRO DE INSTRUMENTOS	A-23
INSTRUMENTOS DEL VEHÍCULO	A-24
MY CAR FIAT	A-26

TRIP COMPUTER	A-50
SISTEMA DE CALEFACCIÓN/VENTILACIÓN	A-61
AIRE ACONDICIONADO MANUAL	A-65
AIRE ACONDICIONADO AUTOMÁTICO	A-68
PALANCAS DEL VOLANTE	A-77
REGULADOR DE VELOCIDAD CONSTANTE (Cruise Control)	A-82
(DONDE ESTÉ PREVISTO)	A-82
COMANDOS	A-88
EQUIPAMIENTO INTERIOR	A-89
PUERTAS	A-94
COMPARTIMIENTO DE EQUIPAJES	A-98
CAPÓ DEL MOTOR	A-101
PORTAEQUIPAJES	A-102
FAROS	A-102
DRIVE BY WIRE	A-103
ABS	A-103
AIRBAG	A-106
RADIO	A-114
EN LA ESTACIÓN DE SERVICIO	A-115
PROTECCIÓN DEL MEDIO AMBIENTE	A-117

FIAT CODE GENERACIÓN II

A fin de minimizar los riesgos de robos, el vehículo puede estar equipado con un sistema electrónico de inhibición de funcionamiento del motor (Fiat CODE) que es activado automáticamente cuando se retira la llave de arranque.

Cada llave posee un dispositivo electrónico con una función de transmitir una señal en código al sistema de encendido por medio de una antena especial incorporada al conmutador. La señal enviada constituye “una palabra de orden” siempre diferente para cada partida, con la cual la central reconoce a la llave y, solamente en esa condición, permite la puesta en marcha del motor.

LAS LLAVES

Con el vehículo se entregan dos llaves **fig. 1**, que son usadas para:

- Conmutador de arranque.
- Puertas.

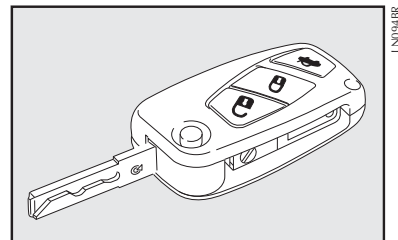

fig. 1

- Tapa del compartimiento de equipajes.

- Apertura y cierre de las puertas por medio del mando a distancia.

Junto a las llaves se entrega la CODE card **fig. 2** en la que se encuentran:

A - El código electrónico en caso de puesta en marcha de emergencia (consulte Puesta en marcha del motor con arranque de emergencia en el capítulo “En emergencia”);

B - El código mecánico de las llaves que debe comunicar al personal de la **Red de Asistencia Fiat** si desea solicitar duplicados de la llave.

ADVERTENCIA: la tarjeta CODE CARD es indispensable para la ejecución de la puesta en marcha en emergencias. Un consejo es mantener siempre consigo (no en el vehículo) ya que es indispensable para su seguridad y tranquilidad. Es importante también anotar los números constantes de la CODE CARD, para utilización en caso de un eventual extravío de la tarjeta.

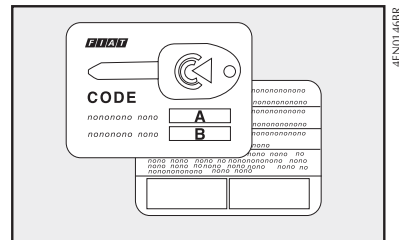

fig. 2

LLAVE CON MANDO A DISTANCIA

La llave **fig. 3** está dotada de:

- pieza metálica encajada A que entra en la empuñadura de la misma llave;
- botón E de apertura de la pieza metálica encajada;
- botón B para desbloquear las puertas;
- botón C para bloquear las puertas a distancia con apagado temporizado de las luces internas;
- botón D de apertura de la pieza metálica encajada.

La pieza metálica encajada A de la llave acciona:

- el conmutador de arranque;
- las cerraduras de las puertas;



Cuando presione el botón **D**, ponga la máxima atención para evitar que la pieza metálica encajada al salir pueda causar lesiones o daños. Por lo tanto, el botón **D** deberá presionarse sólo cuando la llave se encuentre lejos del cuerpo, en particular de los ojos, y de objetos que se puedan romper (por ejemplo, la ropa). No deje la llave al alcance de otras personas, especialmente de los niños, ya que podrían presionar el botón **D** sin darse cuenta.

Para introducir la pieza metálica encajada en la empuñadura de la llave, mantenga presionado el botón **D** y gire la pieza metálica en el sentido indicado por la flecha hasta oír el “clic” de bloqueo. Una vez que haya tenido lugar el bloqueo, suelte el botón **D**.

Para accionar la apertura centralizada a distancia de las puertas, presione el botón **B-fig. 3**, las puertas se desbloquean y las luces de giro parpadean dos veces (para las versiones países donde esté prevista).

En cambio, para accionar el cierre centralizado de las puertas, presione el botón **C-fig. 3**, las puertas se bloquean y las luces de giro parpadean una sola vez.

Después de bloquear las puertas bajando los vidrios, y se no abrir las mismas, las puertas se bloquearán (función autoclose), pero no cerrarán los vidrios.

En caso de intervención del interruptor inercial de interrupción de combustible, se realiza el desbloqueo automático de las puertas.

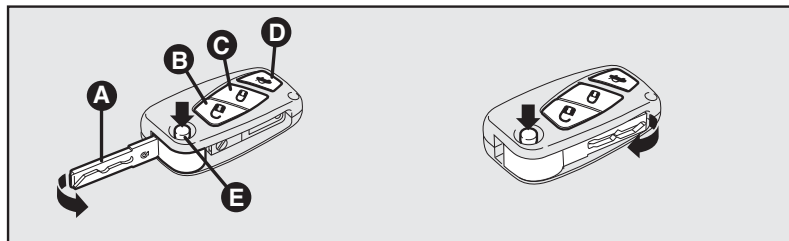





ADVERTENCIA: el funcionamiento del mando a distancia depende de varios factores, como la eventual interferencia con ondas electromagnéticas emitidas por fuentes externas, el estado de carga de la pila y la presencia de objetos metálicos cerca de la llave y del vehículo. De todas formas, se pueden efectuar las maniobras utilizando la pieza metálica de la llave.

Para modelos de alarmas originales, consulte la línea Fiat de Accesorios, en las Concesionarias Fiat.

MANDOS A DISTANCIA ADICIONALES

El receptor puede reconocer hasta 8 mandos a distancia. Si lo largo de la duración del vehículo, necesitase, por cualquier motivo, un nuevo mando a distancia, acuda directamente a los Servicios Autorizados de la **Red de Asistencia Fiat**, llevando consigo la CODE card, un documento personal de identidad y los documentos de identificación de propiedad del vehículo.

A continuación, se resumen las funciones principales que se pueden activar con las dos llaves:

Tipo de llave	Apertura de las puertas	Cierre de las puertas	Apertura del compartimiento de equipajes	(*) Bajada de los vidrios	Subida de los vidrios
Llave con mando a distancia	Rotación de la llave hacia la derecha (sentido horario)	Rotación de la llave hacia la izquierda (sentido antihorario)	-	-	-
	Presión breve en el botón 	Presión breve en el botón 	Presión breve en el botón 	Presión prolongada (más de 2 segundos en el botón 	Presión prolongada (más de 2 segundos en el botón 
Intermitencia de las luces de giro ▲	Dos intermitencias	Una intermitencia (**)	Dos intermitencias	Dos intermitencias	Una intermitencia

* El movimiento de bajada es una consecuencia de un comando de desbloqueo de las puertas y la subida de los vidrios es una consecuencia de un comando de bloqueo de las puertas.

▲ Indicación válida cuando accionado por el mando a distancia.

(**) Si la tapa del compartimiento de equipajes no está bloqueada cuando se active el telecomando para cierre de las puertas, los indicadores de dirección se encienden y luego emiten dos parpadeos de advertencia.

En este caso, cierre manualmente la tapa del compartimiento de equipajes y repita la operación.

SUSTITUCIÓN DE LA BATERÍA DE LA LLAVE CON MANDO A DISTANCIA

Si se aprieta uno de los botones de la llave con mando a distancia y no se comprueba la acción esperada de apertura o cierre de las puertas, puede ser una indicación de que la batería del mando a distancia está descargada.

En este caso hay que sustituir la batería por otra nueva que puede encontrar normalmente en el comercio.



Las baterías descargadas son nocivas para el medio ambiente, por lo tanto, deberán ser depositadas en los contenedores específicos, o bien, entregarse a la Red de Asistencia Fiat, que se encargarán de eliminarlas.

Para sustituir la batería:

- presione el botón **A-fig. 4** y ponga la pieza metálica encajada **B** en posición de apertura;

- utilizando un destornillador de punta fina, gire el dispositivo de apertura **C** y retire el portabatería **D**;

- sustituya la batería E respetando las polaridades indicadas;



- vuelva a colocar el portabatería en la llave y bloquéelo, girando el dispositivo **C**.

EL FUNCIONAMIENTO DEL FIAT CODE

Cada vez que gira la llave de arranque a la posición **STOP**, el sistema de protección bloquea el motor.

Al poner en marcha el motor, girando la llave a la posición **MAR**:

1) Si el sistema reconoce el código, el señalador luminoso  destella brevemente en el cuadro de instrumentos; el sistema de protección ha reconocido el código transmitido por la llave y destraba el motor; girando la llave a la posición **AVV** el motor se pone en marcha.

2) Si el sistema no reconoce el código, el señalador luminoso  permanece encendido (junto al señalador luminoso ). En este caso, le aconsejamos que vuelva a poner la llave en la posición **STOP** y luego en **MAR**; si el motor no se desbloquea, inténtelo con las otras llaves en dotación.

Si el motor permanece todavía bloqueado, realice la puesta en marcha de emergencia (consulte el capítulo "En emergencia") y diríjase a un taller de la **Red de Asistencia Fiat**.

Con el vehículo en marcha y con la llave de arranque en la posición **MAR**, si durante la marcha se enciende el señalador luminoso Y significa que el sistema está efectuando una autodiagnóstico (por ejemplo, por una caída de tensión).



ADVERTENCIA: las llaves no deben recibir golpes fuertes, ya que se podrían dañar sus componentes electrónicos.



ADVERTENCIA: cada llave posee un código propio, distinto de todos los demás, que se deberá memorizar en la central del sistema.

DUPLICACIÓN DE LAS LLAVES

Si solicita llaves adicionales, debe ir a la **Red de Asistencia FIAT** con todas las llaves y la CODE CARD. Un taller de la **Red de Asistencia Fiat** efectuará la memorización (hasta un máximo de 8 llaves) de las llaves nuevas y todas las llaves que ya posee.

La Red de Asistencia Fiat podrá exigir los documentos de propiedad del vehículo.

Los códigos de las llaves que no se presenten durante el procedimiento de memorización se borrarán de la memoria para garantizar que el motor no se ponga en marcha con estas llaves.



En caso de venta del vehículo, deberá entregar al nuevo propietario todas las llaves y la Code Card.

CONMUTADOR DE ARRANQUE

La llave se puede poner en tres posiciones diferentes **fig. 5**:

- **STOP**: motor apagado, la llave se puede sacar. Algunos dispositivos eléctricos (por ej. radio, cierre centralizado de las puertas, etc.) pueden funcionar.

- **MAR**: posición de marcha. Todos los dispositivos eléctricos pueden funcionar.

- **AVV**: puesta en marcha del motor.

Con la llave fuera del conmutador, es posible encender las luces de posición mediante la rotación de la empuñadura de la palanca de mando de las luces externas.

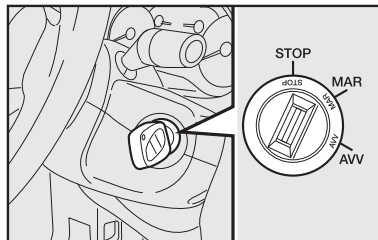

fig. 5



Si se daña el conmutador de arranque (por ej. intento de robo), haga controlar el funcionamiento del dispositivo en cualquier taller de la Red de Asistencia Fiat antes de reemprender la marcha.



Cuando baje del vehículo quite siempre la llave para evitar que otras personas puedan accionar los mandos inadvertidamente. Ponga el freno de mano tirándolo hasta el diente necesario para asegurarse la completa inmovilidad del vehículo, ponga la primera marcha y gire las ruedas hacia un lado, teniendo cuidado para que el neumático no toque en el cordón de la vereda. Si el vehículo se encuentra en subida o en bajada, le aconsejamos bloquear las ruedas con una cuña o con una piedra. No deje nunca a los niños solos en el interior del vehículo.

REGULACIONES PERSONALIZADAS

ASIENTOS fig. 6

Las regulaciones se deben efectuar exclusivamente con el vehículo parado (antes de emprender la marcha).

Regulación longitudinal

Levante la palanca **A** y empuje el asiento hacia adelante o hacia atrás. Después de soltar la palanca, compruebe que el asiento esté bien trabado sobre sus guías, intentando desplazarlo hacia adelante y hacia atrás.

La falta de tal bloqueo podría provocar el movimiento del asiento, haciéndolo moverse algunos milímetros hacia adelante o hacia atrás.

Con regulación milimétrica

Para inclinar completamente el asiento, o para ajustar adecuadamente la inclinación del respaldo, gire el dispositivo específico **C-fig. 6** hacia delante o hacia atrás, hasta encontrar la posición deseada.

Con regulación en altura

Para algunas versiones, está prevista la regulación en altura para el asiento del conductor. La regulación se debe efectuar por medio de la palanca **B-fig. 6**. Levante la palanca cuantas veces sean necesarias hasta obtener la posición deseada. Para bajar el asiento, se debe hacer el procedimiento contrario.



El asiento debe estar bien bloqueado para evitar su movimiento y posibles accidentes.



No desmonte los asientos así como tampoco realice en ellos operaciones de mantenimiento y/o reparaciones: operaciones no realizadas correctamente podrían perjudicar el funcionamiento de los dispositivos de seguridad; diríjase siempre a un taller de la Red de Asistencia Fiat.

ADVERTENCIA: el proyecto de un vehículo es concebido actualmente para que, en caso de accidente, los ocupantes sufran el mínimo posible de consecuencias. Por lo tanto, son concebidos sobre la base de los aspectos de “seguridad activa” y “seguridad pasiva”.

En el caso específico de los asientos, cuando ocurran impactos que puedan causar desaceleraciones en niveles “peligrosos” a los usuarios, son proyectados para que se deformen, reduciendo el nivel de desaceleración sobre los ocupantes y “preservándolos pasivamente”.

En tales casos, la deformación de los asientos debe ser considerada una deseada consecuencia del choque, ya que es precisamente en la deformación que la energía del impacto es absorbida. Se considera que, tras la constatación de esta deformación, el conjunto deberá ser sustituido.

APOYACABEZAS

Asientos delanteros - fig. 7

Para mayor seguridad de los pasajeros, los apoyacabezas se pueden regular en altura y pueden trabarse automáticamente en la posición deseada.

Para bajarlos, apriete el botón **A**-fig. 7 y empújelos hacia abajo.

Para quitar los apoyacabezas, apriete los botones **A** y **B** y tírelos hacia arriba.

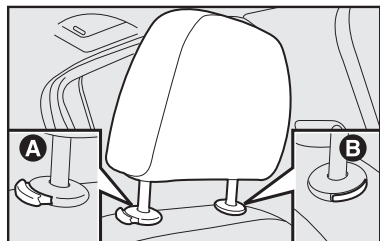

fig. 7



Recuerde que los apoyacabezas se tienen que regular de manera que sea la nuca y no el cuello la que apoya sobre ellos. Sólo en esta posición ejercen su acción de protección en caso de choque.

SISTEMA ANTIWHIPLASH

Algunas versiones, dotadas de airbag lateral y window bag, están equipadas también con un sistema denominado antiwhiplash, que en caso de **choque frontal violento**, provoca el desplazamiento hacia delante de los apoyacabezas delanteros. El objetivo de esta acción es proteger el cuello de los ocupantes contra el efecto látigo provocado por la desaceleración repentina del vehículo.

Asientos traseros - fig. 8

En los asientos traseros están previstos, en algunas versiones apoyacabezas con regulación en altura.

Para regularlos: suba los apoyacabezas hasta alcanzar la altura máxima, o bájelos totalmente.

Para desmontarlos: levante los apoyacabezas hasta su máxima altura, presione los pequeños pulsadores **A** y **B** que están a los lados y tírelos nuevamente hacia arriba.

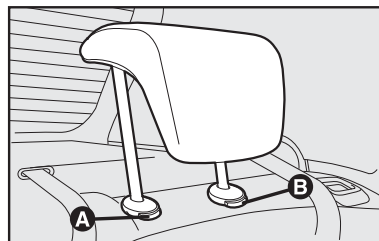

fig. 8

PORTAOBJETOS DE LAS PUERTAS

Están presentes portaobjetos/portadocumentos en los revestimientos de las puertas.

APOYABRAZOS DELANTERO

fig. 9 y 10

Algunas versiones son equipadas con apoyabrazos delantero **A-fig. 9**, que puede ser levantado o bajado.

Para colocarlo en la posición de uso normal, empujelo en el sentido de la flecha **fig. 9**.

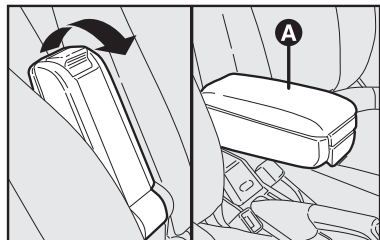

fig. 9

A-8

APOYABRAZOS TRASERO - fig. 11

Para utilizar el apoyabrazos **A-fig. 11**, cuando disponible, bájelo de la manera indicada en la **fig. 11**.

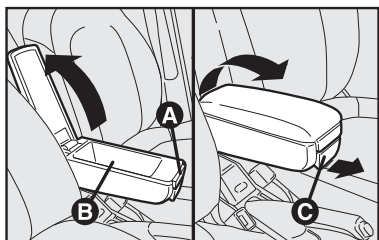

fig. 10

PORTAOBJETOS EN LOS APOYABRAZOS

Algunas versiones poseen compartimientos portaobjetos en los apoyabrazos delanteros. Para abrir el compartimiento para utilización del vano portaobjetos **B-fig. 10**, presione el botón **A-fig. 10**.

Tire de la traba **C** para volver a la posición anterior.



fig. 11

En el apoyabrazos trasero está disponible, además del compartimiento para objetos, un porta vasos doble. Para utilizarlo, tire del mismo hacia delante. **fig. 12 y 13.**

El porta vasos dispone de los alojamientos **B-fig. 12** para colocación de vasos y/o latas. Para utilizarlo, tire de la extremidad **A** en el sentido indicado por la flecha.

Levantando la tapa **fig. 13** en el sentido de la flecha se tiene acceso a un portaobjetos.

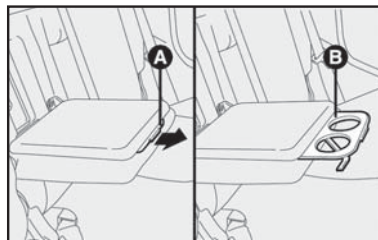

fig. 12

FC0131BR

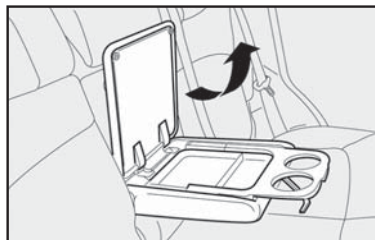

fig. 13

FC0132BR

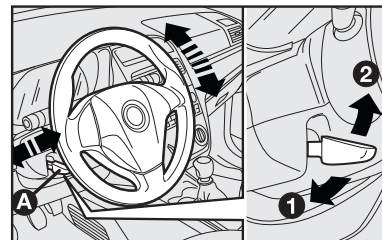

fig. 14

LN033BR

VOLANTE - fig. 14

En algunas versiones se puede regular en el sentido vertical y en profundidad:

- 1) Desplace la palanca **A** hasta la posición **1-fig. 14**.
- 2) Regule el volante.
- 3) Vuelva a poner la palanca en la posición **2-fig. 14** para trabar nuevamente el volante.



En los vehículos con dirección hidráulica, no gire el volante de dirección (ya sea hacia la izquierda como hacia la derecha) por más de 15 segundos, para no dañar el sistema.



Cualquier regulación debe ser efectuada con el vehículo detenido.

A

ESPEJO RETROVISOR INTERNO - fig. 15

Desplazando la palanca **A** se obtiene:

- 1) Posición antiencandilante.
- 2) Posición normal.

El espejo retrovisor interno está equipado con un dispositivo contra accidentes que lo desengancha en caso de choque.

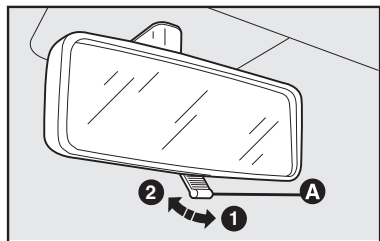

fig. 15

A-10

ESPEJO RETROVISOR INTERNO ELECTROCRÓMICO - fig. 16

Presente en algunas versiones, el espejo se puede orientar en todas las direcciones.

El funcionamiento del espejo electrocrómico estará activo y solo será posible con la llave de arranque en la posición **MAR**, condición en la que el espejo funciona en el modo automático. En esta situación, dos fotocélulas controlan la actividad luminosa delante y detrás del espejo, haciendo la compensación entre locales iluminados u oscuros.

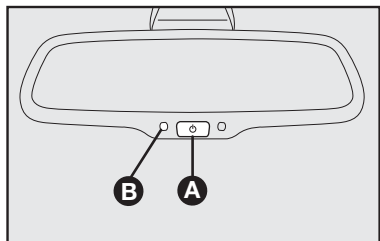

fig. 16

Cuando la fotocélula ubicada en la parte frontal del espejo, al lado del interruptor, detecta el encandilamiento provocado por las luces de los faros del vehículo detrás del suyo, la misma energiza una lámina química del vidrio, causando el oscurecimiento y la absorción de la luz. Ni bien el encandilamiento disminuye, el espejo vuelve a su estado normal de transparencia.

Con el dispositivo conectado, el led verde **B-fig. 16** permanece encendido, indicando tal estado. Presionándose el botón **A-fig. 16** con el dispositivo conectado, el led **B-fig. 16** se apaga, indicando que el sistema dejó de funcionar en el modo automático.

Como característica adicional, el espejo pasará a la posición normal (día) siempre que se acople la marcha atrás, garantizando la visibilidad en maniobras.

ESPEJOS RETROVISORES EXTERNOS



Si la saliente del espejo crea dificultades, como un pasaje estrecho, cambiar la posición 1-fig. 17 para la posición 2.



Durante la marcha, los espejos deben estar siempre en la posición 1-fig. 17



Se aconseja efectuar la regulación con el vehículo parado y con el freno de mano puesto.

Con regulación eléctrica - fig. 18

La regulación es posible solamente con la llave de arranque en la posición MAR.

Para regular el espejo basta apretar en los cuatro sentidos la tecla C, ubicada en la puerta del conductor.

El botón B selecciona el espejo (izquierdo o derecho) para efectuar la regulación.



Se aconseja efectuar la regulación con el vehículo parado y con el freno de mano puesto.



Las lentes de los espejos retrovisores son parabólicas y aumentan el campo de visión. Por lo tanto disminuyen el tamaño de la imagen, dando la impresión que el objeto reflejado está más lejos que lo real.

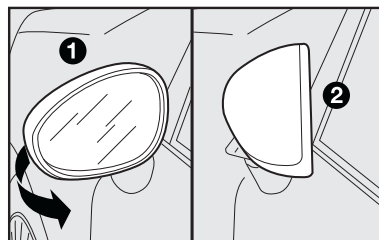

fig. 17

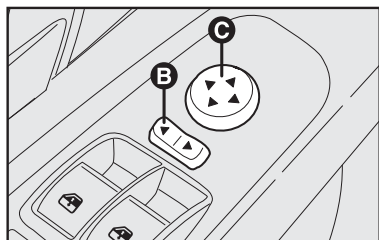

fig. 18

CINTURONES DE SEGURIDAD

COMO UTILIZAR LOS CINTURONES DE SEGURIDAD - fig. 19

Para abrocharse los cinturones, ponga la lengüeta de enganche **A** en la hebilla **B**, hasta percibir un ruido de bloqueo.



Tras haber puesto la lengüeta en la hebilla de bloqueo, tire suavemente del cinturón para eliminar la holgura del mismo en la región abdominal.



Si al sacar el cinturón el mismo se traba, deje que se enrolle algunos centímetros y vuelva a sacarlo sin maniobras bruscas.

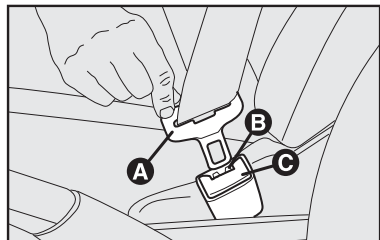

fig. 19

Para desabrocharse los cinturones, presione el pulsador **C**. Acompañe el cinturón mientras se enrolla para evitar que entre torcido en el carrete.

El cinturón, a través del carrete, se regula automáticamente a la longitud más adecuada para el pasajero, dándole libertad de movimiento.

Además, el mecanismo retráctil automático traba el cinturón cada vez que se desliza rápidamente; en caso de frenadas bruscas; impactos y curvas a altas velocidades.



Para mayor seguridad, el respaldo debe permanecer en posición vertical, con la espalda bien apoyada y el cinturón bien adherido al tronco y a las caderas. Nunca utilice el cinturón con el respaldo inclinado.



No presione el botón **C** durante la marcha.

Al poner la llave de arranque en la posición **MAR**, el testigo del cinturón de seguridad se enciende (luz fija) en el cuadro de instrumentos si el cinturón de seguridad del conductor no está abrochado. El testigo se apaga cuando se abrochan los cinturones o si los mismos hayan sido abrochados antes de la puesta de la llave en la posición **MAR**.

Para vehículos con airbag, la señal sonora, junto con el encendido del testigo se activa cuando, con la llave en **MAR**, ocurra por lo menos una de las siguientes situaciones:

- Se pase más que 50 segundos después que el vehículo haya ultrapasado la velocidad de 10 km/h;
- Vehículo ultrapase la velocidad de 20 km/h;
- Vehículo transite más que 400 metros;

El testigo se apaga si:

- Se abrochan nuevamente los cinturones de seguridad;
- Se acopla la marcha atrás.

REGULACIÓN EN ALTURA DE LOS CINTURONES DE SEGURIDAD - fig. 20

Regule siempre la altura de los cinturones, adaptándolos a la talla de los ocupantes. Esta precaución puede reducir sustancialmente el riesgo de lesiones en caso de choque.

La regulación correcta se obtiene cuando el cinturón pasa, aproximadamente, entre la extremidad del hombro y el cuello.

La regulación en altura tiene 4 posiciones distintas.

Regulación hacia arriba

Levante la hebilla oscilante **A** hasta alcanzar la posición deseada.

Regulación hacia abajo

Presione el mando **B**, desplazando simultáneamente hacia abajo la hebilla oscilante **A** hasta alcanzar la posición deseada.

Al final de la operación, controle que el cinturón ha quedado trabado empujando hacia abajo la hebilla oscilante **A** sin presionar el mando **B**.

A

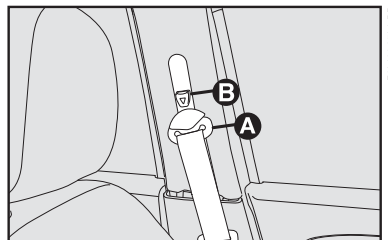

F0M40295M-BR

fig. 20



Después de la regulación, verifique siempre que el cursor en el que está fijada la hebilla esté bien trabado en una de las posiciones predispuestas.

EMPLEO DE LOS CINTURONES DE SEGURIDAD TRASEROS

Los cinturones de los puestos traseros deben abrocharse según el esquema ilustrado en la fig. 21.

Los cinturones, por medio de los carretes automáticos, se adaptan automáticamente al cuerpo de los pasajeros, permitiendo libertad de movimientos.

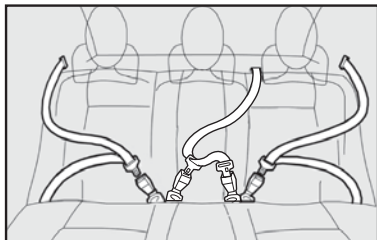

fig. 21

El mecanismo del carrete automático bloquea el cinturón cada vez que este desliza rápidamente o en caso de frenadas bruscas, impactos y giros en alta velocidad.

Para evitar abrocharse los cinturones erróneamente, las lengüetas de los cinturones laterales y la hebilla del cinturón central (identificado con la palabra CENTER) son incompatibles.

Los cinturones deben ser regulados de manera que el tórax quede recto y apoyado contra el respaldo.

ADVERTENCIA: el cinturón está correctamente regulado cuando se encuentra adherido a las caderas.



Recuerde que en caso de choque violento, los pasajeros de los puestos traseros que no llevan el cinturón de seguridad abrochado, además de exponerse a gran riesgo, constituyen un grave peligro para los pasajeros de los asientos delanteros.

ADVERTENCIAS GENERALES PARA EL EMPLEO DE LOS CINTURONES DE SEGURIDAD Y LOS SISTEMAS DE SUJECCIÓN PARA LOS NIÑOS



Abróchese siempre los cinturones de seguridad. Viajar sin los cinturones abrochados aumenta el riesgo de lesiones graves o de muerte.



El cinturón no debe estar retorcido. La parte superior debe pasar sobre el hombro y atravesar diagonalmente el tórax. La parte inferior debe estar adherida a las caderas y no al abdomen del pasajero, para que este no se deslice hacia adelante fig. 22. No utilice dispositivos (resortes, grampas, seguros, etc.) que impidan la adherencia de los cinturones al cuerpo de los pasajeros.



fig. 22



No lleve niños en brazos utilizando un sólo cinturón de seguridad para la protección de ambos fig. 23.



GRAVE PELIGRO: no coloque en sentido contrario a la marcha del vehículo (hacia atrás) las sillitas de sujeción para los niños en el asiento del pasajero cuando el vehículo está equipado con Airbag en este lado.

ADVERTENCIA: se recomienda, incluso en el caso de sillitas para los niños dirigidas hacia adelante, utilizar el asiento trasero, pero si utiliza el asiento delantero cuando el vehículo está equipado con Airbag en el lado pasajero, empuje completamente este asiento hacia atrás.

Es preferible colocar las sillitas de sujeción en el asiento trasero ya que es el que ofrece mayor protección en caso de choque.

Lea las recomendaciones sobre Airbag lado pasajero en el capítulo "Airbag - Desactivación de airbag lado pasajero".

Todos los menores cuyas características físicas (edad, altura, peso) les impidan el uso del cinturón de seguridad deben ser protegidos por dispositivos de transporte de niños apropiados, siguiendo rigurosamente las instrucciones del fabricante.



fig. 23

4EN0181BR

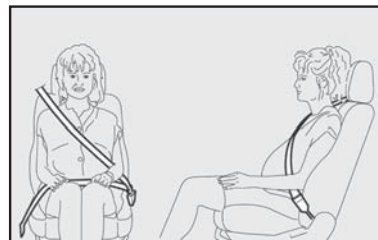

fig. 24

4EN0180BR

El uso de los cinturones de seguridad también es necesario para las mujeres embarazadas, tanto para ellas como para los niños. Los riesgos de lesiones son mucho menores en el caso de un accidente.

Obviamente las mujeres embarazadas deberán pasar la faja abdominal del cinturón de manera que pase por debajo del vientre fig. 24.

ADVERTENCIA: Fiat recomienda utilizar las sillitas para los niños de su Línea de Accesorios, que han sido específicamente estudiadas y controladas para ser empleadas en su vehículo Fiat y están a su disposición en todos los Concesionarios Fiat.

La instalación de sillitas para transporte de niños exige seguir rigurosamente las instrucciones del fabricante, que deberá suministrarlas con las mismas.

COMO MANTENER SIEMPRE LOS CINTURONES DE SEGURIDAD EN PERFECTO ESTADO

1) Utilice siempre los cinturones con la cinta bien extendida, sin retorcerla; compruebe que la cinta esté en perfectas condiciones y que se deslice libremente, sin obstáculos.

2) Después de un accidente de una cierta importancia, sustituya el cinturón utilizado aunque el usado no presente daños aparentes.

3) Para limpiar los cinturones, lávelos a mano con agua y con un jabón neutro y déjelos secar a la sombra. No use detergentes fuertes, blanqueadores, colorantes ni cualquier otra sustancia química que pueda debilitar el tejido.

4) Evite que se mojen los carretes: en caso contrario, no se garantiza su buen funcionamiento.

SEGURIDAD DE LOS NIÑOS DURANTE EL TRANSPORTE



PELIGRO GRAVE: no coloque la cuna para los niños en el sentido contrario a la marcha en el asiento delantero con el Airbag lado pasajero activado. La activación del Airbag en caso de choque podría producir lesiones incluso mortales al bebé que se está transportando. Se aconseja que transporte siempre a los niños en el asiento trasero, ya que es el que ofrece mayor protección en caso de accidente. De todas formas, está terminantemente prohibido colocar las sillas para los niños en el asiento delantero cuando el vehículo está equipado con Airbag en el lado pasajero, ya que al inflarse el cojín podría provocar lesiones incluso mortales, independientemente de la gravedad del choque que ha causado su activación. En caso de que sea absolutamente necesario, los niños pueden colocarse en el asiento delantero cuando el vehículo esté equipado con

desactivación del Airbag frontal en el lado pasajero. En este caso es imprescindible que compruebe mediante el testigo  situado en el cuadro de instrumentos, que la desactivación ha tenido lugar (consulte DESACTIVACIÓN DEL AIRBAG DEL LADO DEL PASAJERO en el apartado AIRBAG. Además, el asiento del pasajero deberá regularse completamente hacia atrás, para evitar eventuales contactos de la silla con el tablero de instrumentos.

Para una mayor protección en caso de choque, todos los ocupantes deben viajar sentados y con los cinturones de seguridad abrochados.

Especialmente si en el vehículo viajan niños.

La cabeza de los niños, respecto a los adultos, es proporcionalmente más grande y pesada respecto al resto del cuerpo, mientras que los músculos y la estructura ósea no se han desarrollado todavía completamente. Por lo tanto, son necesarios para su correcta sujeción, en caso de choque, sistemas distintos de los cinturones respecto a los adultos.

Los resultados de la investigación para la protección de los niños están sintetizados en la Norma Europea ECE-R44, que además de obligar a utilizar los sistemas de sujeción, los subdivide en cinco grupos:

- Grupo 0 - hasta 10 kg de peso
- Grupo 0 + - hasta 13 kg de peso
- Grupo 1 - 9 - 18 kg de peso
- Grupo 2 - 15 - 25 kg de peso
- Grupo 3 - 22-36 kg de peso

Como se puede ver, hay una parcial superposición entre los grupos y de hecho, en el comercio de encuentran dispositivos que cubren más de un grupo de peso **fig. 25**.

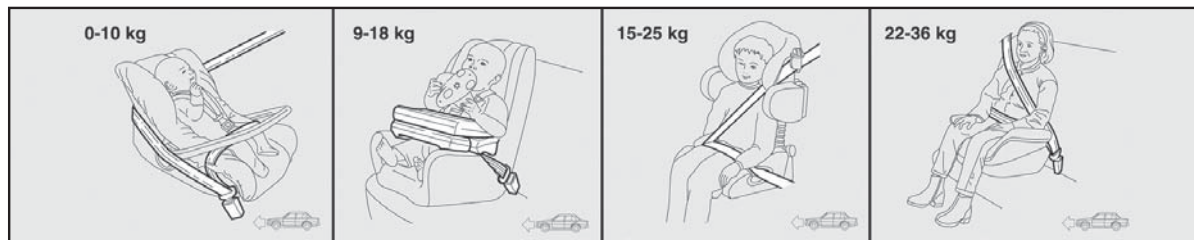

fig. 25

Todos los dispositivos de sujeción deben llevar los datos de homologación, junto con la marca de control, en una tarjeta bien fijada, que por ningún motivo debe quitarse.

Por encima de los 36 kg de peso o 1,50 m de estatura, los niños, desde el punto de vista de los sistemas de sujeción, se equiparan a los adultos y se pueden abrochar los cinturones normales.

Se debe seguir rigurosamente las instrucciones de uso del fabricante del dispositivo de sujeción utilizado.



fig. 26

GRUPO 0 Y 0+

Los bebés hasta 13 kg. deben transportarse en una silla cuna dirigida hacia atrás que, manteniendo sujeta la cabeza, no esfuerza el cuello en caso de deceleraciones bruscas.

La cuna está fijada con los cinturones de seguridad del vehículo, tal como se ilustra en la **fig. 26** y a su vez debe sujetar al bebé con los cinturones que está equipada.



La figura es solamente indicativa para el montaje. Monte la silla según las instrucciones que obligatoriamente el fabricante deberá entregar con la misma.



fig. 27

GRUPO 1

A partir de los 9 a los 18 kg de peso, los niños pueden transportarse en una silla dirigida hacia adelante con un cojín anterior **fig. 27**, mediante el cual el cinturón de seguridad del vehículo sujeta tanto al niño como a la silla.



La figura es solamente indicativa para el montaje. Monte la silla según las instrucciones que obligatoriamente el fabricante deberá entregar con la misma.



Existen sillas que abarcan los grupos de peso 0 y 1 con un enganche posterior a los cinturones del vehículo y cinturones propios para sujetar al niño. A causa de su masa, pueden ser peligrosas si se montan mal abrochadas a los cinturones del vehículo (por ejemplo, interponiendo un cojín). Respete escrupulosamente las instrucciones de montaje que se entregan con la misma.

GRUPO 2

A partir de los 15 a los 25 kg de peso, los niños pueden abrocharse directamente los cinturones de seguridad del vehículo. Las sillas tienen sólo la función de colocar correctamente al niño respecto a los cinturones, de forma que el tramo diagonal se ajuste al tórax y nunca al cuello y el tramo horizontal se ajuste a las caderas y no al abdomen del niño **fig. 28**.



La figura es solamente indicativa para el montaje. Monte la silla según las instrucciones que obligatoriamente el fabricante deberá entregar con la misma.



fig. 28

GRUPO 3

A partir de los 22 a los 36 kg de peso, el espesor del tórax del niño ya es tal, que no es necesario el respaldo separador.

La **fig. 29** ilustra un ejemplo de la posición correcta del niño en el asiento trasero.

Por encima de 1,50 m de estatura, los niños pueden abrocharse los cinturones normales al igual que los adultos.



La figura es solamente indicativa para el montaje. Monte la silla según las instrucciones que obligatoriamente el fabricante deberá entregar con la misma.



fig. 29

A continuación, se resumen las normas de seguridad que deben respetarse para transportar niños:

1) La posición aconsejada para la instalación de las sillas para los niños es en el asiento trasero, ya que es la posición que ofrece mayor protección en caso de choque.

Si el vehículo está equipado con Airbag en el lado pasajero, no coloque en el asiento delantero la silla para los niños, ya que no deberán viajar nunca en este asiento.

2) Cuando se desactiva el Airbag del lado pasajero, es imprescindible que compruebe, mediante el correspondiente testigo  situado en el cuadro de instrumentos, que la desactivación ha tenido lugar.

3) Respete escrupulosamente las instrucciones que el fabricante obligatoriamente deberá entregar con la silla. Guarde estas instrucciones en el vehículo junto con los documentos y este manual. No utilice sillas usadas que no tengan las instrucciones de uso.

4) Compruebe siempre tirando de la cinta que el cinturón se haya abrochado perfectamente.

5) Por cada sistema de sujeción se debe abrochar un solo niño. No transporte nunca dos niños con un solo cinturón.

6) Compruebe siempre que los cinturones no se apoyen en el cuello del niño.

7) Durante el viaje, no permita que el niño adopte posturas incorrectas o que se desabroche el cinturón.

8) No lleve nunca a los niños en brazos, ni siquiera a los recién nacidos. Nadie, por muy fuerte que sea, podría sujetarlos en caso de choque.

9) En caso de accidente, sustituya la silla por otra nueva.

PRETENSORES

Para reforzar la acción de protección de los cinturones de seguridad delanteros, el vehículo Fiat Linea está provisto de pretensores cuando está equipado también con el Airbag. Estos dispositivos “sienten”, a través de un sensor, que se está produciendo una colisión violenta y disminuyen la longitud del cinturón algunos centímetros.

De este modo garantizan la perfecta adherencia de los cinturones al cuerpo de los ocupantes, antes de que inicie la acción de sujeción. Cuando los carretes se traban quiere decir que el pretensor ha sido activado. El cinturón no se alarga ni siquiera tirando de él.

Los pretensores no necesitan mantenimiento ni lubricación. Cualquier modificación de su estado original anula su buen funcionamiento. Es absolutamente necesario sustituir el dispositivo en el caso que entre agua o barro debido a fenómenos atmosféricos tales como inundaciones, marejadas, etc.

Para asegurar la máxima protección de la acción de los pretensores, abróchese el cinturón teniéndolo bien adherido al tronco y a las caderas.

El vehículo posee también limitador de carga, que actúa en conjunto con el pretensor.



Está terminantemente prohibido desmontar o manipular los componentes del pretensor. Cualquier intervención debe ser realizada por personal especializado y autorizado. Diríjase siempre a un taller de la Red de Asistencia Fiat.



El pretensor se puede utilizar una sola vez. Por lo tanto, después de su activación, diríjase a un taller de la Red de Asistencia Fiat para que lo sustituyan. La validez del dispositivo está indicada en la etiqueta adhesiva ubicada en la tapa de la guantera y, para algunas versiones, en la parte interna del capó. Tenga atención respecto al plazo de validez y diríjase a la Red de Asistencia Fiat para la sustitución del dispositivo.



Golpes, vibraciones y aumento de la temperatura (superiores a 100°C y por lo menos durante 6 horas) localizados en la zona de los pretensores pueden provocar su activación o se pueden dañar; no hay peligro de que se activen debido a las vibraciones producidas por las irregularidades de la carretera o cuando se superan accidentalmente pequeños obstáculos como veredas, etc. Diríjase a un taller de la Red de Asistencia Fiat siempre que deba realizar alguna reparación en los pretensores.

TABLERO DE INSTRUMENTOS

La disponibilidad y posición de los instrumentos y de los testigos puede variar en función de las versiones y equipos opcionales adquiridos/disponibles.

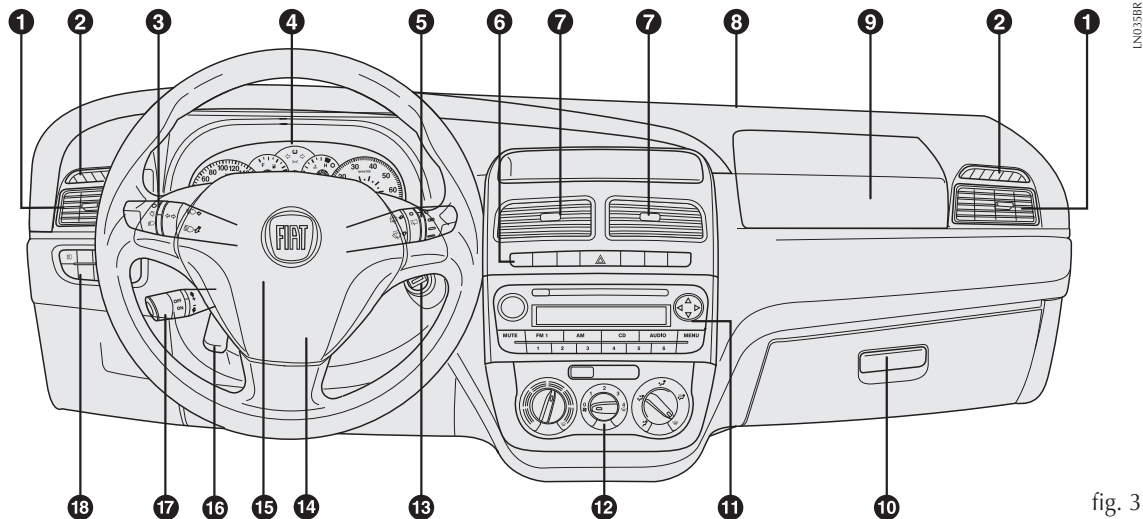

fig. 30

1) Difusores de aire laterales y orientables - 2) Difusores de aire laterales fijos - 3) Palanca de mando de las luces externas - 4) Cuadro de instrumentos y testigos - 5) Palanca de control del limpiaparabrisas, Trip Computer - 6) Comandos - 7) Difusores de aire orientables centrales - 8) Difusores de aire fijo superior - 9) Airbag del lado del pasajero - 10) Guantero - 11) Radio - 12) Comandos de calefacción, ventilación y aire acondicionado - 13) Conmutador de arranque - 14) Airbag del lado del conductor - 15) Bocina - 16) Palanca de regulación del volante - 17) Palanca del piloto automático - 18) Comandos: faros antiniebla/display digital.

CUADRO DE INSTRUMENTOS

El cuadro de instrumentos varía en función del modelo/versión adquirido y de los opcionales.

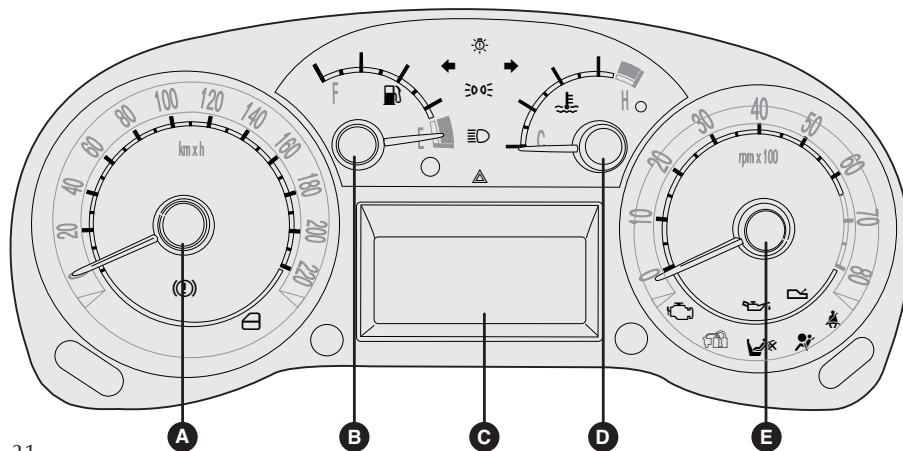

fig. 31

Display multifuncional

A - Velocímetro.

B - Indicador del nivel de combustible con señalador luminoso de reserva.

C - Display multifuncional/display multifuncional reconfigurable.

D - Indicador de temperatura del líquido refrigerante del motor con señalador luminoso de máxima temperatura.

E - Tacómetro (rpm).

LN057BR

A

INSTRUMENTOS DEL VEHÍCULO

VELOCÍMETRO - fig. 32

El kilometraje parcial y total, así como la puesta a cero pueden ser vistos a través del display.

INDICADOR DEL NIVEL DE COMBUSTIBLE - fig. 33

La aguja indica la cantidad de combustible que hay en el depósito.

El señalador luminoso de reserva A encendido indica que en el depósito quedan todavía de 5,5 a 7,5 litros de combustible.

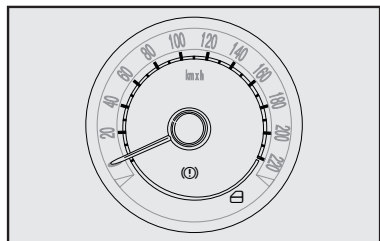

fig. 32

No viaje con el depósito casi vacío: la falta de combustible podría dañar el catalizador.

E - (empty) depósito vacío.

F - (full) depósito lleno.

Ver observaciones en el apartado "Estacionamiento" en el capítulo B.

Advertencia: si el indicador del nivel de combustible tuviese la luz testigo destellando, es señal de un funcionamiento anormal. En este caso diríjase a la Red Asistencial Fiat.

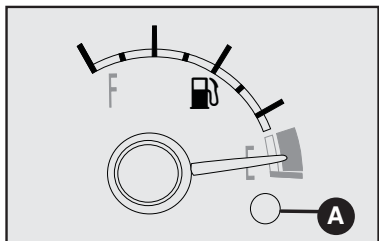

fig. 33

INDICADOR DE TEMPERATURA DEL LÍQUIDO REFRIGERANTE - fig. 34

Normalmente la aguja del termómetro debe estar situada en el centro de la escala. Si se acerca al sector rojo, quiere decir que se está forzando demasiado el motor y hay que reducir la demanda de sus prestaciones.

Incluso viajando a una velocidad demasiado baja y con un clima muy caluroso, la aguja también puede situarse en el sector rojo. En algunas versiones se enciende un testigo en el cuadro de instrumentos. Eso indica excesiva temperatura del líquido de refrigeración. La posición del testigo indicador de temperatura puede variar según la versión del vehículo y del cuadro de instrumentos.

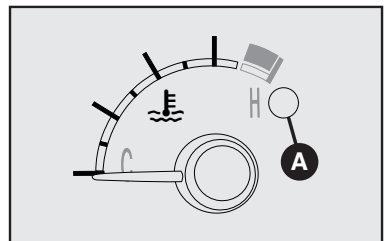

fig. 34

Si el motor funciona sin el líquido refrigerante, su vehículo podrá sufrir graves daños. En tales casos, las reparaciones no serán amparadas por la garantía.



En caso de sobrecalentamiento, apague el motor y diríjase a un taller de la Red de Asistencia Fiat.

Observaciones:

H - del inglés *Hot*: calor

C - del inglés *Cold*: frío

Advertencia: si el indicador estuviera en el inicio de escala (temperatura baja) con el señalador luminoso A-fig. 34 de exceso de temperatura, o con el señalador luminoso  del sistema de inyección encendido, es señal de anomalía en el sistema. En ese caso, diríjase a la Red de Asistencia Fiat.

TACÓMETRO - fig. 35

La aguja en el sector rojo indica un régimen de r.p.m. demasiado elevado que podría dañar al motor. Por lo tanto, es una maniobra que se debe evitar.

ADVERTENCIA: el sistema de control de la inyección electrónica bloquea progresivamente el flujo de combustible cuando el motor está "sobre el límite de revoluciones", con consiguiente pérdida de potencia del motor mismo.

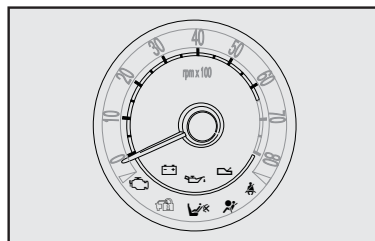

fig. 35

Observaciones:

rpm - revoluciones por minuto

DISPLAY ELECTRÓNICO - fig. 36

El patrón y la cantidad de caracteres de los mensajes exhibidos varían según el tipo de display, la versión/modelo del vehículo y los equipos opcionales presentes en el mismo. A continuación se describe los distintos tipos de display y el tipo de información que cada uno puede suministrar:

Display fig. 36: Ideogramas, informaciones numéricas y mensajes de texto.



fig. 36

MY CAR FIAT

DISPLAY MULTIFUNCIONAL

En algunas versiones, el vehículo puede estar equipado con el display multifuncional, apto a ofrecer informaciones útiles al usuario, en función de lo que haya sido anteriormente definido, durante la conducción del vehículo.

PANTALLA ESTÁNDAR fig. 37

La pantalla estándar puede proporcionar las siguientes indicaciones:

A - Fecha.

B - Cuentakilómetros (visualización de los kilómetros recorridos).

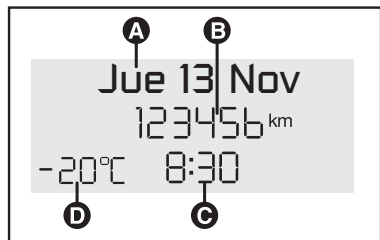

fig. 37

C - Hora (para algunas versiones, la hora es siempre exhibida, aun con la llave sacada y las puertas delanteras cerradas).

D - Temperatura externa (ubicado en el retrovisor).

Nota: si se abre una puerta delantera, el display se activa, exhibiendo durante algunos segundos los kilómetros recorridos. Para algunas versiones, se exhiben la hora y los kilómetros recorridos.

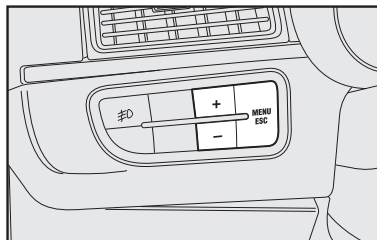

fig. 38

BOTONES DE CONTROL fig. 38

+ Para navegar en la pantalla y en las correspondientes opciones, hacia arriba o para aumentar el valor visualizado.

MENU Presión breve para tener acceso al menú y/o pasar a la pantalla siguiente o confirmar la elección deseada.

Presión prolongada para retornar a la pantalla estándar.

- Para navegar en la pantalla y en las correspondientes opciones, hacia abajo o para disminuir el valor visualizado.

Nota: los botones + y - activan distintas funciones, según las siguientes situaciones:

Regulación de la iluminación interna del cuadro de instrumentos

- cuando está activada la pantalla estándar, se puede hacer la regulación de la intensidad luminosa del cuadro de instrumentos, de la radio y del aire acondicionado (si está presente).

Menú de setup

- en el interior del menú los botones permiten la navegación hacia arriba o hacia abajo;

- durante las operaciones de definición, los botones permiten el aumento o la disminución.

MENÚ DE SETUP fig. 39

El menú se compone de una serie de funciones dispuestas de modo “circular”, cuya selección, realizada por medio de los botones + y -, permite el acceso a las distintas operaciones de elección y definición (setup) indicadas a continuación. Para algunas entradas (Regulación del reloj y Unidad de medida) está previsto un submenú.

El menú puede ser activado con una breve presión del botón **MENU ESC**.

Con presiones individuales en los botones + y - es posible navegar en la lista del menú de setup.

Los modos de gestión a este punto se distinguen entre sí según la entrada seleccionada.

Selección de una entrada del menú principal sin submenú.

- a través de una presión breve en el botón **MENU ESC** se puede seleccionar la función del menú principal que se desea modificar;

- al actuar en las teclas + o - (a través de presiones individuales) puede ser escogida la nueva definición;

- a través de una presión breve en el botón **MENU ESC** se puede memorizar la definición y al mismo tiempo volver a la misma entrada del menú principal seleccionada anteriormente.

Selección de una entrada del menú principal con submenú

- a través de una presión breve en el botón **MENU ESC** se puede visualizar la primera entrada del submenú;

- actuando en los botones + y – (a través de presiones individuales) se puede navegar en todas las entradas del submenú;

- a través de una breve presión en el botón **MENU ESC** se puede seleccionar la entrada del submenú visualizada y se obtiene acceso al menú de definición correspondiente;

- actuando en los botones + y – (a través de presiones individuales) se puede escogerla nueva definición de esta entrada del submenú;

- a través de una breve presión en el botón **MENU ESC** se puede memorizar la definición y al mismo tiempo volver a la misma entrada del submenú anteriormente seleccionada.

Selección de “Regular Fecha” y “Regular Hora”

- a través de una breve presión en el botón **MENU ESC** se puede seleccionar el primer dato a ser modificado (por ejemplo: horas/minutos o año/mes/día);

- actuando en los botones + y – (por medio de presiones individuales) se puede escoger la nueva definición;

- a través de una breve presión en el botón **MENU ESC** se puede memorizar la definición y al mismo tiempo pasar a la entrada siguiente del menú de definición, si esta es la última se vuelve a la misma entrada del menú anteriormente seleccionada.

A través de la presión prolongada en el botón MENU ESC:

- cuando se está en el nivel del menú principal, se abandona el ambiente del menú de setup;

- cuando se está en otro punto del menú (al nivel de definición de una entrada de submenú, al nivel de submenú o al nivel de definición de una entrada del menú principal) es abandonado el nivel de menú principal;

- son salvadas solamente las modificaciones ya memorizadas por el usuario (ya confirmadas con la presión en el botón **MENU ESC**).

El ambiente del menú de setup es temporizado; después de la salida del menú debido al vencimiento de la temporización, son salvadas solamente las modificaciones ya memorizadas por el usuario (ya confirmadas con la presión breve en el botón **MENU ESC**).

A partir de la pantalla estándar, para tener acceso a la navegación, presione brevemente el botón MENU ESC. Para navegar en el interior del menú, presione los botones + o -.

Nota: con el vehículo en movimiento, por razones de seguridad, es posible tener acceso solamente al menú reducido (función "Beep Velocidad") y al Dimmer (si las luces de posición están encendidas). Con el vehículo estacionado es posible tener acceso al menú extendido.

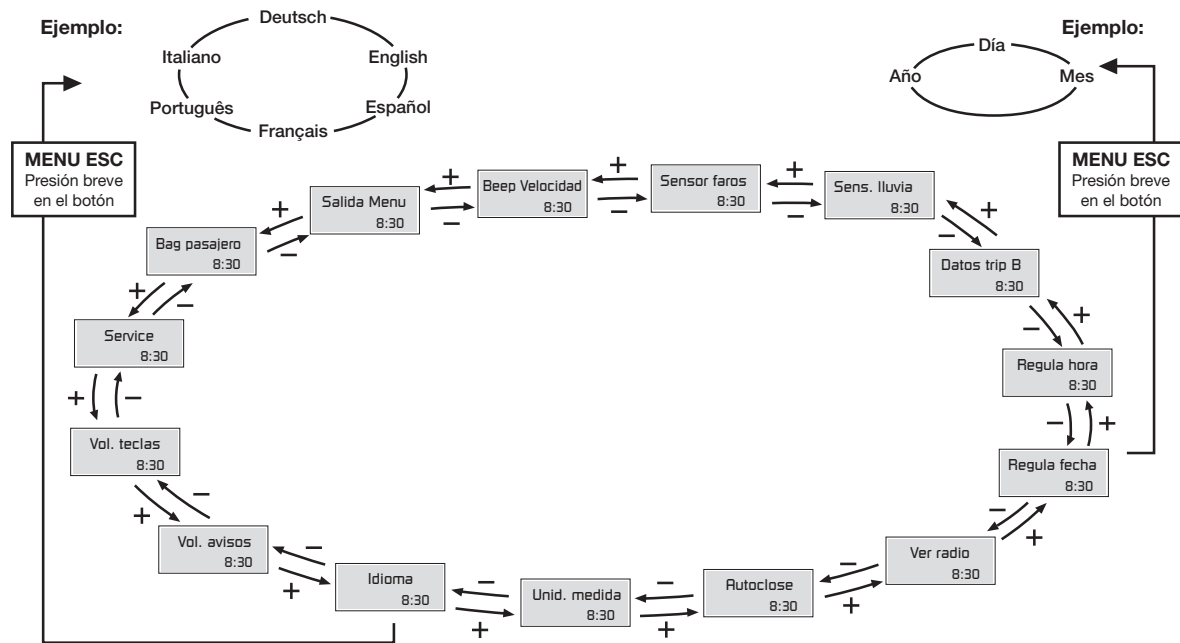

fig. 39

Límite de velocidad (Beep Velocidad.)

Esta función permite establecer el límite de velocidad del vehículo y avisar al usuario cuando tal límite es ultrapasado (vea apartado “Testigos y señalizaciones”).

Para definir el límite de velocidad deseado, proceda según las siguientes indicaciones:

- presione brevemente el botón **MENU ESC**, el display exhibe el mensaje (Beep Vel.);

- presione el botón **+ o -** para seleccionar la activación (ON) o la desactivación (OFF) del límite de velocidad;

- si la función ha sido activada (ON), presione **MENU ESC** y, a través de la presión de los botones **+ o -**, seleccione el límite de velocidad deseado y presione **MENU ESC** para confirmar la opción;

Nota: la definición es posible a partir de 30 km/h ó 20 mph, vea el párrafo “Regulación de la unidad de medida (Unid. Medida)”. Cada presión del botón +/- determina el aumento/la disminución de 5 unidades. Si se mantiene presionado el botón +/- se obtiene el aumento/la disminución rápida automática. Cuando esté cerca del valor deseado, complete la regulación con presiones individuales.

- presione brevemente el botón **MENU ESC** para volver a la pantalla menú o presione prolongadamente el botón para volver a la pantalla estándar sin memorizar.

- Siempre que se desee anular la función, proceda del siguiente modo:

- presione brevemente el botón **MENU ESC**, el display exhibe el modo intermitente (ON);

- presione el botón **-**, el display exhibe de modo intermitente (OFF);

- presione brevemente el botón **MENU ESC** para volver a la pantalla menú o presione prolongadamente el botón para volver a la pantalla estándar sin memorizar.

Regulación de la sensibilidad del sensor crepuscular – (Auto lamp) (si está previsto)

Esta función permite regular la sensibilidad del sensor crepuscular – auto lamp en tres niveles:

- Nivel 1 – Mínima sensibilidad

- Nivel 2 – Media sensibilidad

- Nivel 3 – Máxima sensibilidad

Cuanto más intensa la sensibilidad, menor será la intensidad de luz externa necesaria para comandar el encendido de las luces bajas, luces de posición y luz de la matrícula.

La regulación es permitida también con el vehículo en movimiento. Para regular el nivel de sensibilidad, proceda según las siguientes indicaciones:

- presione brevemente el botón **MENU ESC**, el display exhibe de modo intermitente el nivel de la sensibilidad anteriormente definida;

- presione el botón **+ o -** para efectuar la regulación;

- presione brevemente el botón **MENU ESC** para volver a la pantalla estándar sin memorizar.

Regulación de la sensibilidad del sensor de lluvia (Sensor lluvia) (si está previsto)

Esta función permite regular (en 4 niveles) la sensibilidad del sensor de lluvia.

Para definir el nivel de sensibilidad deseado, proceda según las siguientes indicaciones:

- presione brevemente el botón **MENU ESC**, el display exhibe de modo intermitente el "nivel" de la sensibilidad definido anteriormente;
- presione el botón **+** o **-** para efectuar la regulación;
- presione brevemente el botón **MENU ESC** para volver a la pantalla menú o presione prolongadamente el botón para volver a la pantalla estándar sin memorizar.

Habilitación del Trip B (Datos trip B)

Esta función permite activar (ON) o desactivar (OFF) la visualización del Trip B (trip parcial)

Para obtener otras informaciones sobre la función, vea el apartado "Trip Computer".

Para activar/desactivar, proceda del siguiente modo:

- presione brevemente el botón **MENU ESC**, el display exhibe de modo intermitente (ON) o (OFF) (en función de la definición anterior);
- presione el botón **+** o **-** para escoger;
- presione brevemente el botón **MENU ESC** para volver a la pantalla menú o presione prolongadamente el botón para volver a la pantalla estándar sin memorizar.

Regulación del reloj (Regular Hora)

Esta función permite hacer la regulación del reloj pasando a través de dos submenús: "Hora" y "Formato".

Para hacer la regulación, proceda según las siguientes indicaciones:

- presione brevemente el botón **MENU ESC**, el display exhibe los dos submenús "Hora" y "Formato";
- presione el botón **+** o **-** para navegar en los dos submenús;
- tras haber seleccionado el submenú que se desea modificar, presione brevemente el botón **MENU ESC**;
- si se entra en el submenú "Hora": presionando brevemente el botón **MENU ESC**, el display exhibe de modo intermitente las "horas";

- presione el botón + o – para efectuar la regulación;

- presionando brevemente el botón **MENU ESC**, el display exhibe de modo intermitente los “minutos”;

- presione el botón + o – para efectuar la regulación;

- **si se entra en el submenú “Formato”**: presionando brevemente el botón **MENU ESC**, el display exhibe de modo intermitente el modo de visualización;

- presione el botón + o – para efectuar la selección en el modo “24h” o “12h”.

Tras haber efectuado la regulación, presione brevemente el botón **MENU ESC** para volver a la pantalla submenú o presione prolongadamente el botón para volver a la pantalla menú principal sin memorizar. Presione prolongadamente nuevamente el botón **MENU ESC** para volver a la pantalla estándar;

- presione prolongadamente el botón **MENU ESC** para volver a la pantalla menú principal sin memorizar.

Regulación de la fecha (regula fecha)

Esta función permite la actualización de la fecha (día – mes – año).

Para actualizar, proceda según las siguientes indicaciones:

- presione brevemente el botón **MENU ESC**, el display exhibe de modo intermitente el “año”;

- presione el botón + o – para efectuar la regulación;

- presione brevemente el botón **MENU ESC**, el display exhibe de modo intermitente el “mes”;

- presione el botón + o – para efectuar la regulación;

- presione brevemente el botón **MENU ESC**, el display exhibe de modo intermitente el “día”;

- presione el botón + o – para efectuar la regulación;

Nota: cada presión en los botones + o - determina el aumento o la disminución de una unidad. Manteniendo presionado el botón, se obtiene el aumento/la disminución rápida automática. Cuando esté cerca del valor deseado, complete la regulación con presiones individuales.

- presione brevemente el botón **MENU ESC** para volver a la pantalla menú o presione prolongadamente el botón para volver a la pantalla principal sin memorizar.

Repetición de las informaciones audio (vea Radio)

Esta función permite visualizar en el display informaciones relativas a la radio.

- Radio: frecuencia o mensaje RDS de la emisora seleccionada, activación de la búsqueda automática o AutoStore;

- CD audio, CD MP3: número de la música;

- CD changer: número del CD y número de la música.

Para visualizar (ON) o eliminar (OFF) las informaciones de la radio en el display, proceda del siguiente modo:

- presione brevemente el botón **MENU ESC**, el display exhibe de modo intermitente (ON) o (OFF) (en función de lo que fue definido anteriormente;

- Presione el botón + o - para efectuar la opción;

- presione brevemente el botón **MENU ESC** para volver a la pantalla menú o presione prolongadamente el botón para volver a la pantalla estándar sin memorizar.

Cierre centralizado automático con el vehículo en movimiento (Autoclose)

Esta función, cuando activada (ON), permite el cierre automático de las puertas al ultrapasar la velocidad de 20 km/h.

Para activar (ON) o desactivar (OFF) esta función, proceda del siguiente modo:

- presione brevemente el botón **MENU ESC**, el display exhibe el submenú;

- presione brevemente el botón **MENU ESC**, el display exhibe de modo intermitente (ON) o (OFF) (en función de la definición anterior);

- presione el botón + o – para escoger;

- presione brevemente el botón **MENU ESC** para volver a la pantalla submenú o presione prolongadamente el botón para volver a la pantalla menú principal sin memorizar.

Regulación de la unidad de medida (Unid. Medida)

Esta función permite la definición e las unidades de medida a través de los submenús: “Distancia”, “Consumos” y “Temperatura” (algunas versiones).

Para definir la unidad de medida deseada, proceda del siguiente modo:

- presione brevemente el botón **MENU ESC**, el display exhibe los tres submenús;

- presione el botón + o – para navegar entre los tres submenús;

- después de haber seleccionado el submenú que desea modificar, presione brevemente el menú **MENU ESC**;

- **si se entra en el submenú “Distancia”**: presionando brevemente el botón **MENU ESC**, el display exhibe “km” o “mi” (en función de la definición anterior);

- presione el botón + o – para escoger;

si se entra en el submenú “Consumos”: presionando brevemente el botón **MENU ESC**, el display exhibe “km/l”, “l/100 km” o “mpg” (en función de la definición anterior);

Si la unidad de medida de distancia definida es “km”, el display permite la definición de la unidad de medida (km/l o l/100km) referente a la cantidad de combustible consumido.

Si la unidad de medida de distancia definida es “mi”, el display exhibirá la cantidad de combustible consumido en “mpg”.

- presione el botón + o - para escoger;

si se entra en el submenú “Temperatura”: presionando brevemente el botón **MENU ESC**, el display exhibe “°C” o “°F” (en función de lo que fue anteriormente definido);

- presione el botón + o - para escoger;

- presione brevemente el botón **ME-NU ESC** para volver a la pantalla menú o presione prolongadamente el botón para volver a la pantalla estándar sin memorizar;

- después de haber efectuado la regulación, presione brevemente el botón **MENU ESC** para volver a la pantalla submenú o presione prolongadamente el botón para volver a la pantalla menú sin memorizar.

Selección del idioma (Idioma)

Las visualizaciones del display pueden ser representadas en las siguientes lenguas: Italiano, Deutsch, English, Español, Français e Português.

Para definir el idioma, proceda del siguiente modo:

- presione brevemente el botón **ME-NU ESC**, el display exhibe de modo intermitente la “lengua” definida anteriormente;

- presione el botón + o - para escoger;

- presione brevemente el botón **ME-NU ESC** para volver a la pantalla menú o presione prolongadamente el botón para volver a la pantalla estándar sin memorizar.

Regulación del volumen de señal acústico de averías/avisos (Vol. avisos)

Esta función permite regular (en 8 niveles) el volumen de la señal acústica (buzzer) que acompaña las visualizaciones de avería/aviso.

Para definir el volumen deseado, proceda según las siguientes indicaciones:

- presione brevemente el botón **ME-NU ESC**, el display exhibe de modo intermitente el “nivel” del volumen definido anteriormente;

- presione el botón + o - para efectuar la regulación;

- presione brevemente el botón **ME-NU ESC** para volver a la pantalla menú o presione prolongadamente el botón para volver a la pantalla estándar sin memorizar.

Regulación del volumen de las teclas (Vol. Teclas)

Esta función permite regular (en 8 niveles) el volumen de la señal acústica que acompaña la presión de los botones **MENU ESC**, + y -.

Para definir el volumen deseado, proceda según las siguientes indicaciones:

- presione brevemente el botón **ME-NU ESC**, el display exhibe de modo intermitente el “nivel” del volumen definido anteriormente;

- presione el botón + o - para efectuar la regulación;

- presione brevemente el botón **ME-NU ESC** para volver a la pantalla menú o presione prolongadamente el botón para volver a la pantalla estándar sin memorizar.

Mantenimiento programado (Service)

Esta función permite visualizar las indicaciones relativas a los plazos en kilómetros o millas de las revisiones de mantenimiento.

Para consultar estas indicaciones, proceda del siguiente modo:

- presione brevemente el botón **ME-NU ESC**, el display exhibe el plazo en km o mi en función de la definición anterior (vea párrafo “Unid. Medida”);

- presione brevemente el botón **ME-NU ESC** para volver a la pantalla menú o presione prolongadamente el botón para volver a la pantalla estándar

El PLAN DE MANTENIMIENTO PROGRAMADO del vehículo ha previsto operaciones de mantenimiento cada 10.000 km **vea capítulo D - “Mantenimiento del vehículo”**. La exhibición de informaciones con relación a las operaciones de mantenimiento (excepto revisión de carrocería) se visualiza automáticamente con la llave de arranque en la posición **MAR**, a contar de los 2.000 km que faltan para la revisión o cada 30 días de la sustitución anual del aceite del motor y será visualizada cada 200 km (para revisión) o 3 días (para cambio anual del aceite del motor). Cuando el mantenimiento programado (revisión) se esté acercando al vencimiento previsto, al girar la llave a la posición **MAR**, en el display se visualizará el número de kilómetros faltantes para el mantenimiento programado o el número de días para la sustitución anual del aceite del motor. Dirijase a la **Red de Asistencia Fiat**, que realizará, además de las operaciones de mantenimiento previstas por el “Plan de mantenimiento programado” o por el “Plan de revisión anual”, la puesta a cero (reset) de la visualización de tiempo o kilómetros para la próxima sustitución anual del aceite del motor o mantenimiento programado. El conteo del tiempo para exhibición del mensaje de sustitución anual del aceite del motor empezará desde el momento en que el vehículo haya recorrido 200 km como mínimo.

OBSERVACIONES IMPORTANTES

El sistema de aviso de revisión no lleva en cuenta los periodos en los cuales la batería estuvo desconectada, de modo que los intervalos de mantenimiento especificados en el PLAN DE MANTENIMIENTO PROGRAMADO tendrán prioridad y deberán ser siempre observados.

Los displays no exhiben el tiempo faltante para la realización de las revisiones de carrocería.

Para tener pleno conocimiento de las condiciones de garantía del vehículo es indispensable consultar el certificado de garantía que se adjunta a este manual.

ATENCIÓN: los plazos y kilometrajes establecidos para realización de revisiones pueden cambiar de acuerdo con el mercado/país.

Activación/desactivación del airbag lado pasajero frontal (si está previsto) (Bag P)

Esta función permite activar/desactivar el airbag lado pasajero.

Proceda del siguiente modo para efectuar la desactivación:

- presione el botón **MENU ESC** y, tras haber visualizado en el display el mensaje (Bag pass: Off) (para desactivar) o el mensaje (Bag pass; On) (para activar) a través de la presión de los botones + o -, presione nuevamente el botón **MENU ESC**.
- en display se visualiza el mensaje de pedido de confirmación;
- a través de la presión de los botones + o -, seleccionar (Sí) (para confirmar activación/desactivación) o (No) (para rehusar);
- presione brevemente el botón **MENU ESC**, se visualiza un mensaje de confirmación de la elección y volver a la pantalla menú o presione prolongadamente el botón para volver a la pantalla estándar sin memorizar.

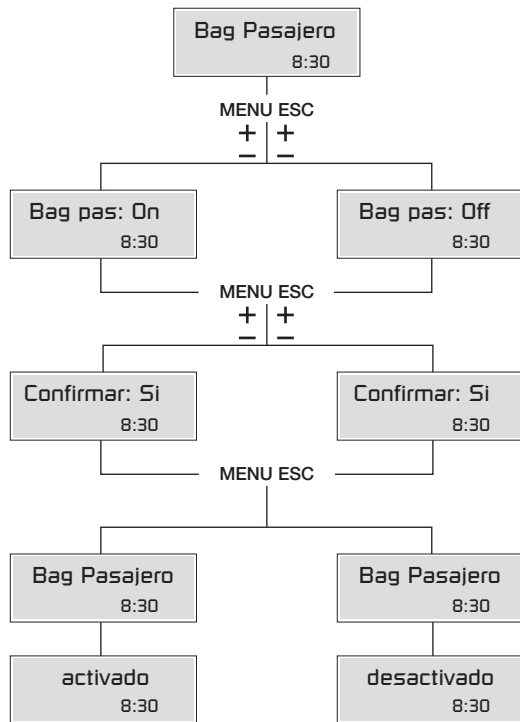

fig. 40

Salida Menú

Última función que cierra el ciclo de definiciones listadas en la pantalla menú.

Presionando brevemente el botón **MENU ESC**, el display vuelve a la pantalla estándar sin memorizar.

Presionando el botón **-** el display vuelve a la primera entrada del menú (Beep Velocida.).

DISPLAY MULTIFUNCIONAL RECONFIGURABLE (donde esté previsto)

Para algunas versiones/mercados, el vehículo puede estar equipado con el display multifuncional reconfigurable, apto a ofrecer informaciones útiles al usuario, en función de lo que haya sido anteriormente definido, durante la conducción del vehículo.

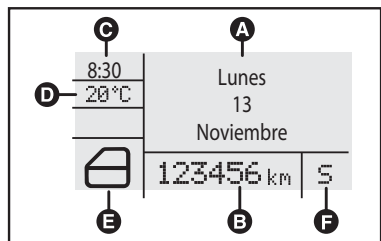

fig. 41

PANTALLA ESTÁNDAR fig. 41

La pantalla estándar puede proporcionar las siguientes indicaciones:

A Fecha.

B Cuentakilómetros (visualización de los kilómetros recorridos).

C Hora (siempre exhibida, aun con la llave sacada y las puertas delanteras cerradas).

D Temperatura externa (ubicado en el retrovisor).

E Señalización del estado del vehículo (ej.: puerta abierta).

F Indicación de cambio automático - función SPORT activada.

Coloque la llave de arranque en la posición **MAR**, el display exhibe la indicación de fecha **fig. 41**.

Nota: si se abre una puerta delantera, el display se activa, exhibiendo durante algunos segundos los kilómetros recorridos. Para algunas versiones, se exhiben la hora y los kilómetros recorridos.

BOTONES DE CONTROL fig. 42

+ Para navegar en la pantalla y en las correspondientes opciones, hacia arriba o para aumentar el valor visualizado.

MENU ESC Presión breve para tener acceso al menú y/o pasar a la pantalla siguiente o confirmar la elección deseada.

Presión prolongada para retornar a la pantalla estándar.

- Para navegar en la pantalla y en las correspondientes opciones, hacia abajo o para disminuir el valor visualizado.

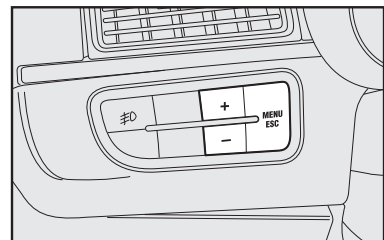

fig. 42

Nota: los botones + y - activan distintas funciones, según las siguientes situaciones:

- En el interior del menú permiten la navegación hacia arriba o hacia abajo.

- Durante las operaciones de configuración permiten el aumento o la disminución.

Regulación de la iluminación interna del cuadro de instrumentos

- cuando está activada la pantalla estándar, se puede hacer la regulación de la intensidad luminosa del cuadro de instrumentos, de la radio y del aire acondicionado (si está presente).

Menú de setup

- en el interior del menú los botones permiten la navegación hacia arriba o hacia abajo;
- durante las operaciones de definición, los botones permiten el aumento o la disminución.

MENÚ DE SETUP fig. 43

El menú se compone de una serie de funciones dispuestas de modo “circular”, cuya selección, realizada por medio de los botones + y -, permite el acceso a las distintas operaciones de elección y definición (setup) indicadas a continuación. Para algunas entradas (Regulación del reloj y Unidad de medida) está previsto un submenú.

El menú puede ser activado con una breve presión del botón **MENU ESC**.

Con presiones individuales en los botones + y - es posible navegar en la lista del menú de setup.

Los modos de gestión a este punto se distinguen entre sí según la entrada seleccionada.

Selección de una entrada del menú principal sin submenú.

- a través de una presión breve en el botón **MENU ESC** se puede seleccionar la función del menú principal que se desea modificar;

- al actuar en las teclas + o - (a través de presiones individuales) puede ser escogida la nueva definición;

- a través de una presión breve en el botón **MENU ESC** se puede memorizar la definición y al mismo tiempo volver a la misma entrada del menú principal seleccionada anteriormente.

Selección de una entrada del menú principal con submenú

- a través de una presión breve en el botón **MENU ESC** se puede visualizar la primera entrada del submenú;

- actuando en los botones + y – (a través de presiones individuales) se puede navegar en todas las entradas del submenú;

- a través de una breve presión en el botón **MENU ESC** se puede seleccionar la entrada del submenú visualizada y se obtiene acceso al menú de definición correspondiente;

- actuando en los botones + y – (a través de presiones individuales) se puede escogerla nueva definición de esta entrada del submenú;

- a través de una breve presión en el botón **MENU ESC** se puede memorizar la definición y al mismo tiempo volver a la misma entrada del submenú anteriormente seleccionada.

Selección de “Regular Fecha” y “Regular Hora”

- a través de una breve presión en el botón **MENU ESC** se puede seleccionar el primer dato a ser modificado (por ejemplo: horas/minutos o año/mes/día);

- actuando en los botones + y – (por medio de presiones individuales) se puede escoger la nueva definición;

- a través de una breve presión en el botón **MENU ESC** se puede memorizar la definición y al mismo tiempo pasar a la entrada siguiente del menú de definición, si esta es la última se vuelve a la misma entrada del menú anteriormente seleccionada.

A través de la presión prolongada en el botón MENU ESC:

- cuando se está en el nivel del menú principal, se abandona el ambiente del menú de setup;

- cuando se está en otro punto del menú (al nivel de definición de una entrada de submenú, al nivel de submenú o al nivel de definición de una entrada del menú principal) es abandonado el nivel de menú principal;

- son salvadas solamente las modificaciones ya memorizadas por el usuario (ya confirmadas con la presión en el botón **MENU ESC**).

El ambiente del menú de setup es temporizado; después de la salida del menú debido al vencimiento de la temporización, son salvadas solamente las modificaciones ya memorizadas por el usuario (ya confirmadas con la presión breve en el botón **MENU ESC**).

Ejemplo:

A partir de la pantalla estándar, para tener acceso a la navegación, presione brevemente el botón **MENU ESC**. Para navegar en el interior del menú, presione los botones + o -. **Nota: con el vehículo en movimiento, por razones de seguridad, es posible tener acceso solamente al menú reducido (función "Beep Velocidad").** Con el vehículo estacionado es posible tener acceso al menú extendido.

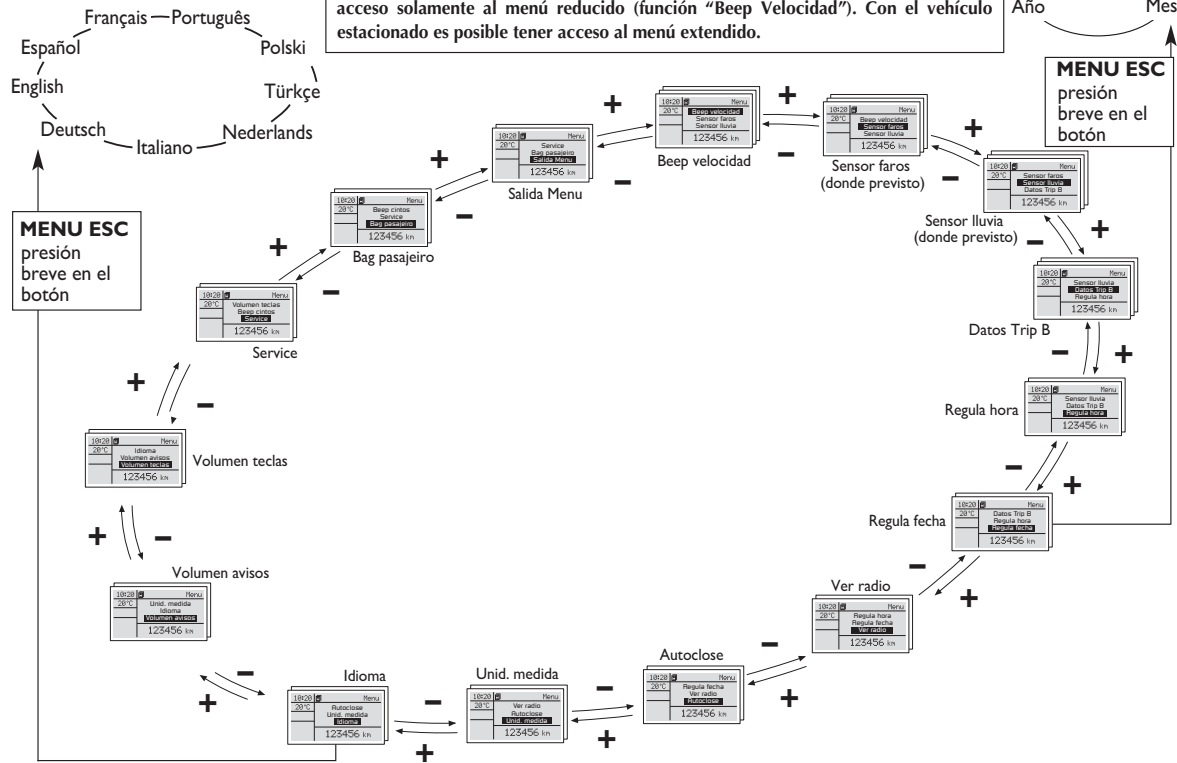

fig. 43

Límite de velocidad (Beep Velocidad.)

Esta función permite establecer el límite de velocidad del vehículo y avisar al usuario cuando tal límite es ultrapasado (vea apartado “Testigos y señalizaciones”).

Para definir el límite de velocidad deseado, proceda según las siguientes indicaciones:

- presione brevemente el botón **MENU ESC**, el display exhibe el mensaje (Beep Vel.);

- presione el botón **+ o -** para seleccionar la activación (ON) o la desactivación (OFF) del límite de velocidad;

- si la función ha sido activada (ON), presione **MENU ESC** y, a través de la presión de los botones **+ o -**, seleccione el límite de velocidad deseado y presione **MENU ESC** para confirmar la opción;

Nota: la definición es posible a partir de 30 km/h ó 20 mph. Vea el párrafo “Regulación de la unidad de medida (Unid. Medida)”. Cada presión del botón +/- determina el aumento/la disminución de 5 unidades. Si se mantiene presionado el botón +/- se obtiene el aumento/la disminución rápida automática. Cuando esté cerca del valor deseado, complete la regulación con presiones individuales.

- presione brevemente el botón **MENU ESC** para volver a la pantalla menú o presione prolongadamente el botón para volver a la pantalla estándar sin memorizar.

- Siempre que se desee anular la función, proceda del siguiente modo:

- presione brevemente el botón **MENU ESC**;

- presione el botón **+ o -**, el display exhibe de modo intermitente (OFF);

- presione brevemente el botón **MENU ESC** para volver a la pantalla menú o presione prolongadamente el botón para volver a la pantalla estándar sin memorizar.

Regulación de la sensibilidad del sensor crepuscular – (Auto lamp) (si está previsto)

Esta función permite regular la sensibilidad del sensor crepuscular – auto lamp en tres niveles:

Nivel 1 – Mínima sensibilidad

Nivel 2 – Media sensibilidad

Nivel 3 – Máxima sensibilidad

Cuanto más intensa la sensibilidad, menor será la intensidad de luz externa necesaria para comandar el encendido de las luces bajas, luces de posición y luz de la matrícula.

La regulación es permitida también con el vehículo en movimiento. Para regular el nivel de sensibilidad, proceda según las siguientes indicaciones:

- presione brevemente el botón **MENU ESC**, el display exhibe de modo intermitente el nivel de la sensibilidad anteriormente definida;

- presione el botón **+ o -** para efectuar la regulación;

- presione brevemente el botón **MENU ESC** para volver a la pantalla menú o presione prolongadamente el botón para volver a la pantalla estándar sin memorizar.

Regulación de la sensibilidad del sensor de lluvia (Sensor lluvia) (si está previsto)

Esta función permite regular (en 4 niveles) la sensibilidad del sensor de lluvia.

Para definir el nivel de sensibilidad deseado, proceda según las siguientes indicaciones:

- presione brevemente el botón **MENU ESC**, el display exhibe de modo intermitente el "nivel" de la sensibilidad definido anteriormente;
- presione el botón **+** o **-** para efectuar la regulación;
- presione brevemente el botón **MENU ESC** para volver a la pantalla menú o presione prolongadamente el botón para volver a la pantalla estándar sin memorizar.

Habilitación del Trip B (Datos trip B)

Esta función permite activar (ON) o desactivar (OFF) la visualización del Trip B (trip parcial)

Para obtener otras informaciones sobre la función, vea el apartado "Trip Computer".

Para activar/desactivar, proceda del siguiente modo:

- presione brevemente el botón **MENU ESC**, el display exhibe de modo intermitente (ON) o (OFF) (en función de la definición anterior);
- presione el botón **+** o **-** para escoger;
- presione brevemente el botón **MENU ESC** para volver a la pantalla menú o presione prolongadamente el botón para volver a la pantalla estándar sin memorizar.

Regulación del reloj (Regular Hora)

Esta función permite hacer la regulación del reloj pasando a través de dos submenús: "Hora" y "Formato".

Para hacer la regulación, proceda según las siguientes indicaciones:

- presione brevemente el botón **MENU ESC**, el display exhibe los dos submenús "Hora" y "Formato";
- presione el botón **+** o **-** para navegar en los dos submenús;
- tras haber seleccionado el submenú que se desea modificar, presione brevemente el botón **MENU ESC**;
- si se entra en el submenú "Hora": presionando brevemente el botón **MENU ESC**, el display exhibe las "horas";

- presione el botón + o – para efectuar la regulación;

- presionando brevemente el botón **MENU ESC**, el display exhibe de modo intermitente los “minutos”;

- presione el botón + o – para efectuar la regulación;

- **si se entra en el submenú “Formato”**: presionando brevemente el botón **MENU ESC**, el display exhibe de modo intermitente el modo de visualización;

- presione el botón + o – para efectuar la selección en el modo “24h” o “12h”.

Tras haber efectuado la regulación, presione brevemente el botón **MENU ESC** para volver a la pantalla submenú o presione prolongadamente el botón para volver a la pantalla menú principal sin memorizar. Presione prolongadamente nuevamente el botón **MENU ESC** para volver a la pantalla estándar;

- presione prolongadamente el botón **MENU ESC** para volver a la pantalla menú principal sin memorizar.

Regulación de la fecha (regula fecha)

Esta función permite la actualización de la fecha (día – mes – año).

Para actualizar, proceda según las siguientes indicaciones:

- presione brevemente el botón **MENU ESC**, el display exhibe de modo intermitente el “año”;

- presione el botón + o – para efectuar la regulación;

- presione brevemente el botón **MENU ESC**, el display exhibe el “mes”;

- presione el botón + o – para efectuar la regulación;

- presione brevemente el botón **MENU ESC**, el display el “día”;

- presione el botón + o – para efectuar la regulación;

Nota: cada presión en los botones + o - determina el aumento o la disminución de una unidad. Manteniendo presionado el botón, se obtiene el aumento/la disminución rápida automática. Cuando esté cerca del valor deseado, complete la regulación con presiones individuales.

- presione brevemente el botón **MENU ESC** para volver a la pantalla menú o presione prolongadamente el botón para volver a la pantalla principal sin memorizar.

Repetición de las informaciones audio (vea Radio)

Esta función permite visualizar en el display informaciones relativas a la radio.

- Radio: frecuencia o mensaje RDS de la emisora seleccionada, activación de la búsqueda automática o AutoStore;

- CD audio, CD MP3: número de la música;

- CD changer: número del CD y número de la música.

Para visualizar (ON) o eliminar (OFF) las informaciones de la radio en el display, proceda del siguiente modo:

- presione brevemente el botón **MENU ESC**, el display exhibe de modo intermitente (ON) o (OFF) (en función de lo que fue definido anteriormente);

- Presione el botón + o - para efectuar la opción;

- presione brevemente el botón **MENU ESC** para volver a la pantalla menú o presione prolongadamente el botón para volver a la pantalla estándar sin memorizar.

Cierre centralizado automático con el vehículo en movimiento (Autoclose)

Esta función, cuando activada (ON), permite el cierre automático de las puertas al ultrapasar la velocidad de 20 km/h.

Para activar (ON) o desactivar (OFF) esta función, proceda del siguiente modo:

- presione brevemente el botón **MENU ESC**, el display exhibe el submenú;

- presione brevemente el botón **MENU ESC**, el display exhibe (ON) o (OFF) (en función de la definición anterior);

- presione el botón + o – para escoger;

- presione brevemente el botón **MENU ESC** para volver a la pantalla submenú o presione prolongadamente el botón para volver a la pantalla menú principal sin memorizar.

Regulación de la unidad de medida (Unid. Medida)

Esta función permite la definición e las unidades de medida a través de los submenús: “Distancia”, “Consumos” y “Temperatura” (algunas versiones).

Para definir la unidad de medida deseada, proceda del siguiente modo:

- presione brevemente el botón **MENU ESC**, el display exhibe los tres submenús;

- presione el botón + o – para navegar entre los tres submenús;

- después de haber seleccionado el submenú que desea modificar, presione brevemente el menú **MENU ESC**;

- **si se entra en el submenú “Distancia”**: presionando brevemente el botón **MENU ESC**, el display exhibe “km” o “mi” (en función de la definición anterior);

- presione el botón + o – para escoger;

si se entra en el submenú “Consumos”: presionando brevemente el botón **MENU ESC**, el display exhibe “km/l”, “l/100 km” o “mpg” (en función de la definición anterior);

Si la unidad de medida de distancia definida es “km”, el display permite la definición de la unidad de medida (km/l o l/100km) referente a la cantidad de combustible consumido.

Si la unidad de medida de distancia definida es “mi”, el display exhibirá la cantidad de combustible consumido en “mpg”.

- presione el botón + o - para escoger;

si se entra en el submenú “Temperatura”: presionando brevemente el botón **MENU ESC**, el display exhibe “°C” o “°F” (en función de lo que fue anteriormente definido);

- presione el botón + o - para escoger;

- presione brevemente el botón **ME-NU ESC** para volver a la pantalla menú o presione prolongadamente el botón para volver a la pantalla estándar sin memorizar;

- después de haber efectuado la regulación, presione brevemente el botón **MENU ESC** para volver a la pantalla submenú o presione prolongadamente el botón para volver a la pantalla menú sin memorizar.

Selección del idioma (Idioma)

Las visualizaciones del display pueden ser representadas en las siguientes lenguas: Italiano, Deutsch, English, Español, Français e Português.

Para definir el idioma, proceda del siguiente modo:

- presione brevemente el botón **ME-NU ESC**, el display exhibe la “lengua” definida anteriormente;

- presione el botón + o - para escoger;

- presione brevemente el botón **ME-NU ESC** para volver a la pantalla menú o presione prolongadamente el botón para volver a la pantalla estándar sin memorizar.

Regulación del volumen de señal acústico de averías/avisos (Vol. avisos)

Esta función permite regular (en 7 o 8 niveles, según la versión) el volumen de la señal acústica (buzzer) que acompaña las visualizaciones de avería/aviso.

Para definir el volumen deseado, proceda según las siguientes indicaciones:

- presione brevemente el botón **ME-NU ESC**, el display exhibe el “nivel” del volumen definido anteriormente;

- presione el botón + o - para efectuar la regulación;

- presione brevemente el botón **ME-NU ESC** para volver a la pantalla menú o presione prolongadamente el botón para volver a la pantalla estándar sin memorizar.

Regulación del volumen de las teclas (Vol. Teclas)

Esta función permite regular (en 7 o 8 niveles, según la versión) el volumen de la señal acústica que acompaña la presión de los botones **MENU ESC**, + y -.

Para definir el volumen deseado, proceda según las siguientes indicaciones:

- presione brevemente el botón **ME-NU ESC**, el display exhibe el “nivel” del volumen definido anteriormente;

- presione el botón + o - para efectuar la regulación;

- presione brevemente el botón **ME-NU ESC** para volver a la pantalla menú o presione prolongadamente el botón para volver a la pantalla estándar sin memorizar.

Mantenimiento programado (Service)

Esta función permite visualizar las indicaciones relativas a los plazos en kilómetros o millas de las revisiones de mantenimiento.

Para consultar estas indicaciones, proceda del siguiente modo:

- presione brevemente el botón **ME-NU ESC**, el display exhibe el plazo en km o mi en función de la definición anterior (vea párrafo “Unid. Medida”);

- presione brevemente el botón **ME-NU ESC** para volver a la pantalla menú o presione prolongadamente el botón para volver a la pantalla estándar

El PLAN DE MANTENIMIENTO PROGRAMADO del vehículo ha previsto operaciones de mantenimiento cada 10.000 km **vea capítulo D - “Mantenimiento del vehículo”**. La exhibición de informaciones con relación a las operaciones de mantenimiento (excepto revisión de carrocería) se visualiza automáticamente con la llave de arranque en la posición **MAR**, a contar de los 2.000 km que faltan para la revisión o cada 30 días de la sustitución anual del aceite del motor y será visualizada cada 200 km (para revisión) o 3 días (para cambio anual del aceite del motor). Cuando el mantenimiento programado (revisión) se esté acercando al vencimiento previsto, al girar la llave a la posición **MAR**, en el display se visualizará el número de kilómetros faltantes para el mantenimiento programado o el número de días para la sustitución anual del aceite del motor. Dirijase a la **Red de Asistencia Fiat**, que realizará, además de las operaciones de mantenimiento previstas por el “Plan de mantenimiento programado” o por el “Plan de revisión anual”, la puesta a cero (reset) de la visualización de tiempo o kilómetros para la próxima sustitución anual del aceite del motor o mantenimiento programado. El conteo del tiempo para exhibición del mensaje de sustitución anual del aceite del motor empezará desde el momento en que el vehículo haya recorrido 200 km como mínimo.

OBSERVACIONES IMPORTANTES

El sistema de aviso de revisión no lleva en cuenta los periodos en los cuales la batería estuvo desconectada, de modo que los intervalos de mantenimiento especificados en el PLAN DE MANTENIMIENTO PROGRAMADO tendrán prioridad y deberán ser siempre observados.

Los displays no exhiben el tiempo faltante para la realización de las revisiones de carrocería.

Para tener pleno conocimiento de las condiciones de garantía del vehículo es indispensable consultar el certificado de garantía que se adjunta a este manual.

ATENCIÓN: los plazos y kilometrajes establecidos para realización de revisiones pueden cambiar de acuerdo con el mercado/país.

Activación/desactivación del airbag lado pasajero frontal (si está previsto) (Bag P)

Esta función permite activar/desactivar el airbag lado pasajero.

Proceda del siguiente modo para efectuar la desactivación:

- presione el botón **MENU ESC** y, tras haber visualizado en el display el mensaje (Bag pass: Off) (para desactivar) o el mensaje (Bag pass; On) (para activar) a través de la presión de los botones + o -, presione nuevamente el botón **MENU ESC**.

- en display se visualiza el mensaje de pedido de confirmación;
- a través de la presión de los botones + o -, seleccionar (Sí) (para confirmar activación/desactivación) o (No) (para rehusar);
- presione brevemente el botón **MENU ESC**, se visualiza un mensaje de confirmación de la elección y volver a la pantalla menú o presione prolongadamente el botón para volver a la pantalla estándar sin memorizar.

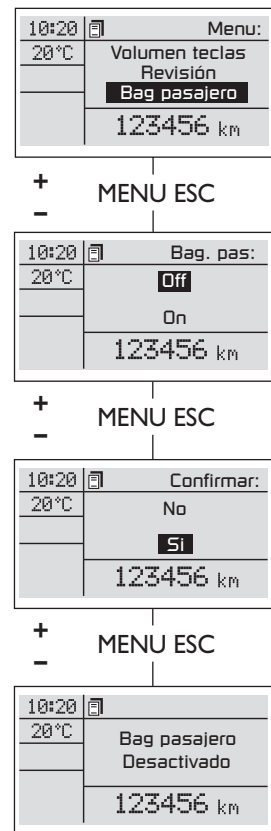

fig. 44

Salida Menú

Última función que cierra el ciclo de definiciones listadas en la pantalla menú.

Presionando brevemente el botón **MENU ESC**, el display vuelve a la pantalla estándar sin memorizar.

Presionando el botón – el display vuelve a la primera entrada del menú (Beep Velocida.).

TRIP COMPUTER

Generalidades

El “Trip Computer” permite visualizar con la llave de encendido en la posición **MAR**, las grandezas relativas al estado de funcionamiento del vehículo. Esta función se compone de dos trip separados denominados “Trip A” y “Trip B” capaces de monitorizar la “misión completa” del vehículo (viaje) de modo independiente entre los dos trip.

Ambas funciones pueden ser puestas a cero (reset – inicio de una nueva misión).

El “Trip A” permite la visualización de las siguientes grandezas:

- Autonomía;
- Distancia recorrida;
- Consumo medio;
- Consumo instantáneo;
- Velocidad media;
- Tiempo de viaje.

El “Trip B”, presente solamente en el display multifuncional, permite la visualización de las siguientes grandezas:

- Distancia recorrida B;
- Consumo medio B;
- Velocidad media B;
- Tiempo de viaje B.

Nota: el “Trip B” es una función que puede ser excluida (ver el párrafo “Habilitación del Trip B”). Las magnitudes “Autonomía” y “Consumo instantáneo” no pueden ser puestas a cero.

Magnitudes visualizadas

Autonomía

Indica la distancia que aún puede ser recorrida con el combustible presente en el depósito, en la hipótesis de proseguir la marcha manteniendo el mismo estilo de conducción. En el display será visualizada la indicación “- - -” si ocurren los siguientes eventos:

- valor de autonomía inferior a 50 km;
- en caso de estacionamiento del vehículo con motor en marcha durante un tiempo prolongado.

Distancia recorrida

Indica la distancia recorrida desde el inicio de un nuevo conteo.

Consumo medio

Representa la media de los consumos desde el inicio del nuevo conteo.

Consumo instantáneo

Indica la variación, actualizada constantemente, del consumo de combustible. En caso de estacionamiento del vehículo con el motor en marcha, en el display se visualizará la indicación “- - -”.

Velocidad media

Representa el valor medio de la velocidad del vehículo en función del tiempo total transcurrido desde el inicio del nuevo conteo.

Tiempo de viaje

Tiempo transcurrido desde el inicio del nuevo conteo.

AVISO: en la ausencia de informaciones, todas las magnitudes del Trip Computer visualizan la indicación “- - -” en lugar del valor. Cuando se restablece la condición de funcionamiento normal, el conteo de las distintas grandezas es reanudado de modo regular, sin que haya ninguna puesta a cero de los valores visualizados anteriormente a la anomalía, ni el inicio de un nuevo conteo.

Botón TRIP de control fig. 45

El botón **TRIP**, ubicado al lado de la palanca derecha, permite, con la llave de encendido en la posición **MAR**, acceder a la visualización de las magnitudes anteriormente descritas y también hacer la puesta a cero (reset) de tales grandezas, para iniciar nuevo conteo:

- una breve presión para tener acceso a las visualizaciones de las varias grandezas;
- presión prolongada para poner a cero (reset) e iniciar nuevo conteo.

Nuevo conteo

Empieza a partir de una puesta a cero:

- “manual” realizada por el usuario, por medio de presión en el relativo botón;
- “automática” cuando la “distancia recorrida” alcanza el valor, en función del display instalado, de 3999,9 km o 9999,9 km o cuando el “tiempo de viaje” alcanza el valor de 99.59 (99 horas y 59 minutos);
- después de cada vez que se desconecta y se vuelve a conectar la batería.

ATENCIÓN: la operación de puesta a cero efectuada en la presencia de las visualizaciones del “Trip A” efectúa el reset solamente de las magnitudes relativas a la misma función.

Procedimiento de inicio viaje

Con la llave de encendido en la posición **MAR**, efectúe la puesta a cero (reset) manteniendo presionado el botón **TRIP** durante más de 2 segundos.

Salida de la función Trip

Para salir de la función Trip: mantenga presionado el botón **MENU ESC** durante más de 2 segundos.

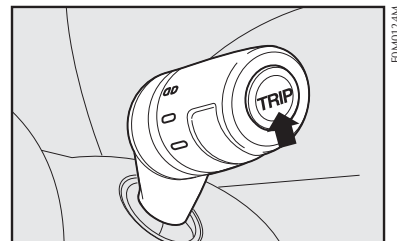

FIG.0072.4M

fig. 45

TESTIGOS Y SEÑALIZACIONES

ADVERTENCIAS GENERALES

Las **señalizaciones de advertencia/avería** se visualizan a través del encendido de un testigo en el cuadro de instrumentos, y pueden ser acompañadas por una señal acústica y, para algunas versiones, por mensajes en el display.

Las señalizaciones son **sintéticas y de precaución** y tienen la finalidad de sugerir la **inmediata acción** que el conductor debe realizar, cuando se presenta un mal funcionamiento en el vehículo. Sin embargo, tal señalización no se debe considerar detallada y/o alternativa a lo que se especifica en el presente Manual de Uso y Mantenimiento, del que se aconseja siempre una lectura detallada y atenta. En caso de señalización de advertencia/avería, **tome siempre como referencia las indicaciones del presente capítulo.**

En las siguientes páginas se describen algunos ejemplos de situaciones en las cuales un testigo puede encenderse en el cuadro de instrumentos o una señalización de advertencia/avería puede aparecer en el display.



FLUIDO DE FRENOS INSUFICIENTE (rojo)

Al girar la llave de arranque a la posición **MAR** el testigo se enciende, pero debe apagarse cuando se suelta el freno de estacionamiento.

El testigo se enciende (para algunas versiones, junto con el mensaje exhibido en el display es emitida una señal acústica) cuando el nivel del fluido en el depósito desciende por debajo del nivel mínimo o si se rompe o se desconecta el cableado eléctrico.



Si se enciende el testigo **(1)** durante la marcha (junto con el mensaje que se visualiza en el display) **pare inmediatamente el vehículo y diríjase a la Red de Asistencia Fiat.**



FRENO DE MANO ACTIVADO (rojo)

El testigo se enciende cuando se acciona el freno de mano.



Si se enciende el testigo **(1)** durante la marcha, **compruebe que el freno de mano no esté accionado.**





AVERÍA DEL AIRBAG (rojo)

Al girar la llave de arranque a la posición **MAR** el testigo se enciende, pero debe apagarse después de algunos segundos. El testigo se enciende con luz fija junto con el mensaje que se visualiza en el display cuando el sistema airbag presenta anomalías de funcionamiento.



Si el testigo  no se enciende, permanece encendido con la llave en la posición **MAR**, o se enciende durante la marcha del vehículo (junto con el mensaje que se visualiza en el display), pare inmediatamente el vehículo y diríjase a la Red de Asistencia Fiat.





La avería del testigo  es señalizada mediante el destello del testigo . Esto ocurre solamente después de 4 segundos del encendido fijo del testigo .





TESTIGO DE DESACTIVACIÓN DEL AIRBAG DEL LADO DEL PASAJERO (ámbar)(donde esté pre-

visto)

El testigo  se enciende cuando se desactiva el airbag frontal del lado del pasajero, girando el correspondiente conmutador a la posición OFF.

Con el airbag frontal del lado del pasajero activado, girando la llave de arranque a la posición **MAR**, el testigo  permanece encendido en el cuadro de instrumentos por unos 4 segundos y después se apaga.



El testigo de desactivación del lado del pasajero  señaliza además eventuales anomalías del testigo . Esta condición es señalizada por un parpadeo intermitente del testigo  que dura más de 4 segundos. En este caso es necesario apagar inmediatamente el motor y dirigirse a la Red de Asistencia Fiat.



CARGA INSUFICIENTE DE LA BATERÍA (rojo)

Al girar la llave de arranque a la posición **MAR** el testigo en el cuadro se enciende, para algunas versiones, y debe apagarse al poner en marcha el motor (es posible que el testigo se apague con retraso cuando el motor está en ralentí). Si el testigo permanece encendido, diríjase inmediatamente a la **Red de Asistencia Fiat**.

Para algunas versiones, se visualiza el icono en el display, junto con el mensaje que indica carga insuficiente de la batería.



PRESIÓN INSUFICIENTE DEL ACEITE DEL MOTOR (rojo)

Al girar la llave de arranque a la posición **MAR** el testigo en el cuadro se enciende y debe apagarse al poner en marcha el motor.

Si ocurre la condición de baja presión del aceite del motor, el testigo permanece encendido en el cuadro de instrumentos y, en algunas versiones, aparece el mensaje de texto en el display, junto con la señal acústica.



Si el testigo  se enciende durante la marcha (para algunas versiones, junto con el mensaje que se visualiza en el display), pare inmediatamente el motor y diríjase a la Red de Asistencia Fiat.



TEMPERATURA EXCESIVA DEL LÍQUIDO REFRIGERANTE DEL MOTOR (rojo)

O



Al girar la llave de arranque a la posición **MAR** el testigo en el cuadro se enciende y debe apagarse al poner en marcha el motor.

El testigo se enciende (para algunas versiones, junto con el mensaje que se visualiza en el display y emisión de señal acústica) cuando el motor está sobrecalentado.

Si el testigo se enciende durante la marcha, pare el vehículo, mantenga el motor en marcha y ligeramente acelerado para permitir la circulación del líquido de refrigeración.



Si, aún cuando hubieren ya sido tomadas las precauciones, el testigo no se apaga en 2 a 3 minutos, apague el motor y solicite asistencia en un taller de la Red de Asistencia Fiat.

Quando el motor está muy caliente, no retire el tapón del depósito, pues hay peligro de quemaduras.



ATENCIÓN: después de un recorrido muy severo, se aconseja que mantenga el motor en marcha y ligeramente acelerado durante algunos minutos antes de apagarlo.

Si el motor funciona sin el líquido refrigerante, su vehículo podrá sufrir graves daños. En tales casos, las reparaciones no serán amparadas por la garantía.



CIERRE INCORRECTO DE PUERTAS (rojo)

En algunas versiones el testigo se enciende en el cuadro de instrumentos (junto con el mensaje visualizado en el display) cuando una o más puertas no están cerradas perfectamente.

En algunas versiones, con el vehículo en movimiento y una o más puertas mal cerradas, se emitida una señal acústica.

Para algunas versiones, se visualiza solamente en el display, junto con el mensaje que indica puerta abierta.

NOTA: en el display multifuncional la visualización del símbolo ◀ indica que no se ha cerrado correctamente una puerta del lado izquierdo, mientras que el símbolo ▶ indica que no se ha cerrado correctamente una puerta del lado derecho.



VELOCIDAD LÍMITE SUPERADA (ámbar)

El testigo se enciende en el cuadro de instrumentos (junto con el mensaje visualizado en el display y emisión de señal acústica) cuando el vehículo supera la velocidad límite establecida anteriormente.



CINTURÓN DE SEGURIDAD (rojo)

Al poner la llave de arranque en la posición **MAR**, el testigo del cinturón de seguridad se enciende de modo fijo en el cuadro de instrumentos, si el cinturón de seguridad del conductor no está abrochado o si, en presencia de pasajero, el cinturón del mismo tampoco está abrochado. El testigo se apaga cuando se abrochen los cinturones o si los mismos ya hayan sido abrochados antes de poner la llave en la posición **MAR**.

Para vehículos con airbag, la señal sonora, junto con el testigo, se activará cuando, con la llave en **MAR**, ocurra por lo menos una de las siguientes situaciones:

- Se pase más de 50 segundos tras el vehículo ultrapasar la velocidad de 10 km/h
 - Vehículo ultrapase la velocidad de 20 km/h
 - Vehículo recurra más que 400 m
- El testigo se apaga si:
- Se abrochen nuevamente los cinturones
 - Se acople la marcha atrás



AVERÍA EN EL SISTEMA DE CONTROL DEL MOTOR (ámbar)

En condiciones normales, al poner la llave de arranque en la posición **MAR**, el testigo se enciende y debe apagarse al poner en marcha el motor. Se enciende al inicio para indicar el correcto funcionamiento del testigo.

Si el testigo permanece encendido o se ilumina durante la marcha (junto con el mensaje que se visualiza en el display y emisión de señal acústica) señala que el sistema de alimentación/encendido no funciona correctamente pudiendo provocar elevadas emisiones de gases en el escape, posible pérdida de prestaciones, dificultad en la conducción del vehículo y un mayor consumo.



Si, al girar la llave de arranque a la posición MAR, el testigo  no se enciende, o bien, si durante la marcha si enciende dirjase lo antes posible a la Red de Asistencia Fiat.



RESERVA DE COMBUSTIBLE (ámbar)

El testigo se enciende (para algunas versiones, junto con el mensaje que se visualiza en el display) cuando en el depósito quedan aún 9,5 litros de combustible.

En algunas versiones una señal sonora indica la insuficiencia de combustible.



AVERÍA EN EL SISTEMA ANTIBLOQUEO DE LAS RUEDAS ABS (ámbar)

Al girar la llave de arranque a la posición **MAR** el testigo en el cuadro se enciende y debe apagarse después de algunos segundos.

El testigo se enciende (para algunas versiones, junto con el mensaje que se visualiza en el display y emisión de señal acústica) cuando el sistema no funciona correctamente. En este caso, el sistema de frenos sigue funcionando normalmente, manteniendo inalterada su eficiencia, aunque no utiliza las potencialidades ofrecidas por el sistema ABS. Se recomienda prudencia sobre todo cuando la adherencia no es buena; por lo tanto, dirjase lo antes posible a la **Red de Asistencia Fiat**.



AVERÍA EN EL REGULADOR ELECTRÓNICO DE FRENADO EBD



El vehículo que dispone de sistema de frenos ABS está equipado también con regulador electrónico de frenado (EBD). El encendido simultáneo de los testigos  y  en el cuadro de instrumentos (junto con el mensaje visualizado en el display y emisión de señal acústica) con el motor en marcha indica una anomalía en el sistema EBD; en este caso, ante un frenazo, se puede producir un bloqueo precoz de las ruedas traseras, con la consiguiente posibilidad de derrape. Conduzca con mucha precaución hasta el taller de la **Red de Asistencia Fiat** más cercano para que controlen el sistema.



AVERÍA EN EL SENSOR DE ESTACIONAMIENTO



El testigo se enciende (para algunas versiones con el mensaje que se visualiza en el display) cuando se verifica una avería en uno de los sensores de estacionamiento. Diríjase a la **Red de Asistencia Fiat**.

A-58



AVERÍA EN EL SISTEMA DE PROTECCIÓN DEL VEHÍCULO – FIAT CODE (ámbar)

Al girar la llave de arranque a la posición **MAR** el testigo en el cuadro de instrumentos debe parpadear una sola vez y luego apagarse. Si, con la llave en la posición **MAR**, el testigo permanece encendido, indica una posible avería. (consulte el sistema Fiat Code en este capítulo).

ATENCIÓN: si se encienden simultáneamente los testigos  y  significa que hay una avería en el sistema Fiat CODE.



AVERÍA DE LAS LUCES EXTERIORES (ámbar)

Al girar la llave de arranque a la posición **MAR** el testigo se enciende en el cuadro de instrumentos y debe apagarse después de algunos segundos.

Para algunas versiones se visualiza el mensaje en el display junto con la emisión de una señal acústica, cuando

se presenta una anomalía en una de las siguientes luces:

- luces de posición
- luces de los frenos (pare) o su función
- luces traseras antiniebla (pilotos)
- luces de giro delanteras/traseras
- luces de la matrícula
- faros
- luces delanteras/traseras de posición

La anomalía referida a estas lámparas podría ser: se ha quemado una de las lámparas, se ha fundido el fusible de protección correspondiente o se ha interrumpido la corriente eléctrica.

NOTA: en el display la visualización del símbolo ◀ indica una avería en una luz del lado izquierdo, mientras que el símbolo ▶ indica una avería en una luz del lado derecho.



PREDISPOSICIÓN FAROS AUXILIARES (verde)

El testigo en el cuadro de instrumentos se enciende cuando se encienden los faros antiniebla.



LUZ DE GIRO IZQUIERDA (verde) (intermitente)

El testigo en el cuadro de instrumentos se enciende cuando se acciona hacia abajo la palanca de mando de las luces de giro o, junto con la luz de giro derecha, cuando se acciona el botón de las luces de emergencia.





LUZ DE GIRO DERECHA (verde) (intermitente)

El testigo en el cuadro de instrumentos se enciende cuando se acciona hacia arriba la palanca de mando de las luces de giro o, junto con la luz de giro izquierda, cuando se acciona el botón de las luces de emergencia.



LUCES DE POSICIÓN Y FAROS (verde)

Se encienden girando la empuñadura desde la posición  a la posición . En el cuadro de instrumentos se enciende la respectiva lámpara piloto .



FOLLOW ME HOME/LUCES DE ESTACIONAMIENTO

El testigo en el cuadro de instrumentos se enciende (junto con el mensaje que se visualiza en el display) cuando se activa el dispositivo follow me home y la luces de estacionamiento (consulte el capítulo correspondiente).



REGULADOR DE VELOCIDAD CONSTANTE (CRUISE CONTROL) (Verde)

El testigo se enciende (si está presente) junto con el mensaje que se visualiza en el display) con el interruptor de velocidad constante en la posición **ON**, cuando el dispositivo empieza a intervenir en el motor.



FAROS ALTOS (azul)

El testigo en el cuadro de instrumentos se ilumina cuando se encienden los faros altos.



INTERRUPTOR INERCIAL DE BLOQUEO DE COMBUSTIBLE

Para algunas versiones el testigo se enciende, junto con el mensaje que se visualiza en el display y la emisión de señal acústica, cuando interviene el interruptor inercial de bloqueo de combustible, cuando disponible.



Si, después de visualizar el mensaje, se advierte olor a combustible o se notan pérdidas en el sistema de alimentación, no vuelva a activar el interruptor, para evitar riesgos de incendio.



SEÑALIZACIÓN DE AVERÍA EN EL SENSOR CREPUSCULAR – AUTO LAMP

El testigo se enciende (para algunas versiones junto con el mensaje que se visualiza en el display y emisión de señal acústica) cuando se detecta una anomalía en el sensor de luminosidad exterior (auto lamp). Diríjase a la **Red de Asistencia Fiat**.

En caso de avería en el sensor crepuscular, las luces de posición y los faros bajos pueden encenderse sólo manualmente.



AVERÍA CAMBIO DUALOGIC®

Vea suplemento específico



SEÑALIZACIÓN DE AVERÍA EN EL SENSOR DE LLUVIA

El testigo se enciende (para algunas versiones junto con el mensaje que se visualiza en el display y emisión de señal acústica) cuando se detecta una anomalía en el sensor de lluvia. Diríjase a la **Red de Asistencia Fiat**.

En caso de avería en el sensor de lluvia, el funcionamiento de limpieza sólo se puede activar manualmente.



POSIBLE PRESENCIA DE HIELO EN LA CARRETERA

Para algunas versiones se visualiza en el display cuando la temperatura exterior alcanza o desciende por debajo de 3 °C para advertir al conductor la posible presencia de hielo en la carretera.

SISTEMA DE CALEFACCIÓN/VENTILACIÓN

1 - Difusores fijos para desempañar el parabrisas.

2 - Difusores centrales orientables.

3 - Difusores fijos para desempañar los vidrios laterales delanteros.

4 - Difusores laterales orientables.

5 - Boquillas laterales para enviar el aire hacia los pies de los ocupantes de los asientos delanteros.

6 - Difusor central orientable para los asientos traseros.

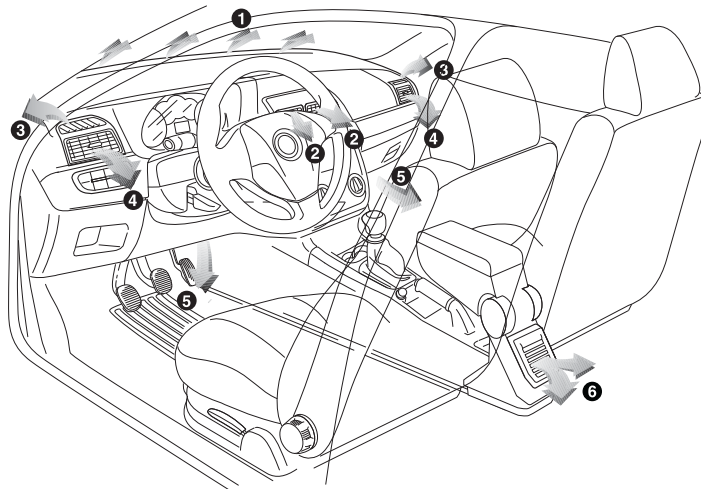

fig. 46

DIFUSORES ORIENTABLES Y REGULABLES CENTRALES Y LATERALES fig. 47 y 48

A Difusor fijo para los vidrios laterales.

B Difusores laterales orientables.

C Difusores central orientables.

D Mandos para orientación y para regulación de la cantidad de aire.

Los difusores **A** no son orientables.

Para utilizar los difusores **B** e **C**, actúe en el relativo dispositivo, orientándolos hacia la posición deseada.

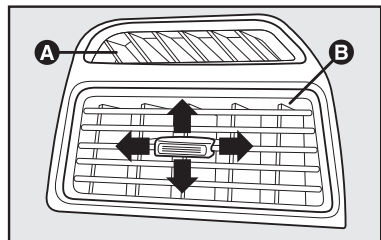

fig. 47

DIFUSOR ORIENTABLE TRASERO fig. 49

Algunas versiones poseen difusor orientable trasero localizado en la consola central.

A - Mando para direccionar el flujo de aire, en sentido lateral o vertical.

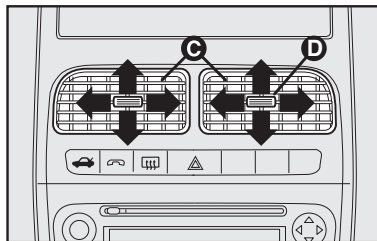

fig. 48

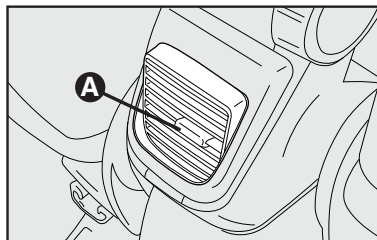

fig. 49

CONTROLES fig. 50

Selector A para regulación de la temperatura del aire (mezcla de aire caliente/frío)

- Sector rojo – aire caliente

- Sector azul – aire frío

Selector B para activación/ regulación del ventilador

☼ 0 = ventilador desconectado

1-2-3 = velocidad de ventilación

4 = ventilación en la máxima velocidad

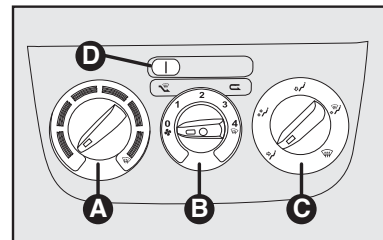



fig. 50

Selector C para la distribución del aire

 para tener aire en los difusores centrales y laterales;

 para enviar aire a los pies y al rostro de los ocupantes de los asientos delanteros;

 para calefacción con temperatura externa baja: para tener la máxima cantidad de aire en los pies;

 para calentar los pies y también desempañar el parabrisas;

 para desempañar rápidamente el parabrisas;

Cursor D para la activación/desactivación de la circulación de aire

Al hacer deslizar el cursor **D** hacia la derecha, se activa la circulación de aire interno.

VENTILACIÓN EN EL HABITÁCULO

Para obtener una buena ventilación del habitáculo, proceda de la siguiente manera:

- gire el selector **A** hasta el sector azul;

- desactive la circulación de aire interno posicionando el cursor **D** totalmente a la izquierda;

- gire el selector **C** en correspondencia con ;

- gire el selector **B** en la velocidad deseada.

CALEFACCIÓN DEL HABITÁCULO

Proceda de la siguiente manera:

- gire el selector **A** hasta el sector rojo;

- gire el selector **C** en la posición deseada;

- gire el selector **B** en la velocidad deseada.

CALEFACCIÓN RÁPIDA DEL HABITÁCULO

Para obtener el más rápido procedimiento de calefacción, proceda de la siguiente manera:

- gire el selector **A** hasta el sector rojo;

- active la circulación de aire interno posicionando el cursor **D** totalmente a la derecha;

- gire el selector **C** en correspondencia con ;

- gire el selector **B** en correspondencia con 4  (máxima velocidad del ventilador).

A continuación, actúe en los controles para mantener las condiciones de confort deseadas y colocar el botón **D** totalmente a la izquierda para desactivar la circulación de aire interno y evitar fenómenos de empañamiento.

AVISO: con el motor frío es necesario aguardar algunos minutos hasta que el líquido del sistema alcance la temperatura ideal.

DESEMPAÑAMIENTO RÁPIDO Y/O DESCONGELACIÓN RÁPIDA DE LOS VIDRIOS DELANTEROS (PARABRISAS Y VIDRIOS LATERALES)

Proceda de la siguiente manera:



- gire el selector **A** en el sector rojo;
- desactive la circulación de aire interno a través del botón **D** totalmente a la izquierda;
- gire el selector **C** en correspondencia con ;

- gire el selector **B** en correspondencia con 4  (máxima velocidad del ventilador).

Después del desempañamiento/la descongelación, actúe en los controles para restablecer las condiciones de confort deseadas.

Prevención contra el empañamiento de los vidrios

En casos de fuerte humedad externa y/o lluvia y/o fuertes entre el interior y el exterior del habitáculo, es recomendable efectuar el siguiente procedimiento de prevención contra el empañamiento de los vidrios:

- gire el selector **A** en el sector rojo;
- desactive la circulación de aire interno a través del botón **D** totalmente a la izquierda;
- gire el selector **C** en correspondencia con  con posibilidad de pasaje a la posición  en caso de que no se noten señales de empañamiento;
- gire el selector **B** en correspondencia con la 2ª velocidad.

DESEMPAÑAMIENTO RÁPIDO Y/O DESCONGELACIÓN RÁPIDA DE LA LUNETA TÉRMICA fig. 51

Presione el botón **A** para activar la función; la activación de la función es evidenciada por el encendido de la luz indicadora en el botón.

La función es temporizada y se desactiva automáticamente después de 20 minutos. Para excluir anticipadamente la función, presione nuevamente el botón **A**.

ATENCIÓN: no pegue calcomanías en la parte interior de la luneta, cerca de los filamentos de la luneta térmica para evitar que se dañen, perjudicando su funcionamiento.

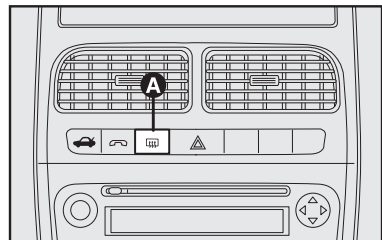

LINT2BR

fig. 51

ACTIVACIÓN DE LA CIRCULACIÓN DE AIRE INTERNO

Posicione el cursor  totalmente a la derecha.

Es recomendable activar la circulación de aire interno durante las paradas en caravanas o en túneles, para evitar la introducción de aire externo contaminado. Evite utilizar prolongadamente esta función, especialmente con más persona a bordo del vehículo, para evitar la posibilidad de empañamiento de los vidrios.

ATENCIÓN: la circulación de aire interno permite, en función del modo de funcionamiento seleccionado (“calefacción” o “enfriamiento”), que sean alcanzadas más rápidamente las condiciones deseadas.

La activación de la circulación de aire interno es desaconsejable en los días lluviosos/fríos para evitar que se empañen los vidrios.

ATENCIÓN: esta función es muy útil en condiciones de gran contaminación exterior (caravanas, túneles, etc.). De todas formas, no se aconseja que prolongue su uso, especialmente si todas las plazas del vehículo están ocupadas.

AIRE ACONDICIONADO MANUAL

A

CONTROLES fig. 52

Selector **A** para la regulación de la temperatura del aire (mezcla de aire caliente/frío)

Sector rojo – aire caliente

Sector azul – aire frío

Selector **B** para activación/ regulación del ventilador

 0 = ventilador apagado

1-2-3 = velocidad de ventilación

4  = ventilación en la máxima velocidad

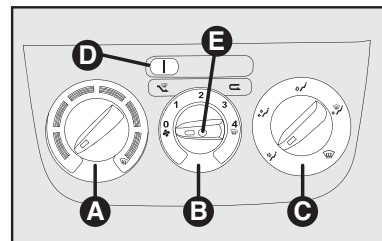

fig. 52

FOM0329M4BR

Selector C para la distribución del aire

- ☞ para tener aire en los difusores centrales y laterales;
- ☞ para enviar aire a los pies y tener en los difusores del tablero una temperatura ligeramente más baja, en condiciones de temperatura intermedia
- ☞ para calefacción con temperatura externa baja: para tener la máxima cantidad de aire en los pies;
- ☞ para calentar los pies y también desempañar el parabrisas;
- ☞ para desempañar rápidamente el parabrisas;

Cursor D para la activación/desactivación de la circulación de aire

Si se hace deslizar el cursor **D** hacia la derecha, se activa la circulación de aire interno.

Botón E para la activación/desactivación del aire acondicionado

Presionando el botón (led en el botón encendido) se realiza la activación del aire acondicionado.

Presionando nuevamente el botón (led en el botón apagado) se realiza la desactivación del climatizador.

VENTILACIÓN EN EL HABITÁCULO

Para obtener una buena ventilación del habitáculo, proceda de la siguiente manera:

- gire el selector **A** hasta el sector azul;
- desactive la circulación de aire interno posicionando el cursor **D** totalmente a la izquierda;
- gire el selector **C** en correspondencia con ☞;
- gire el selector **B** en la velocidad deseada.

CLIMATIZACIÓN (enfriamiento)

Para obtener el más rápido rendimiento de enfriamiento, proceda de la siguiente manera:

- gire el selector **A** hasta el sector azul;
- desactive la circulación de aire interno posicionando el cursor **D** totalmente a la derecha;
- gire el selector **C** en correspondencia con ☞;
- active el aire acondicionado presionando el botón **E**; el led en el botón **E** se enciende;

- gire el selector **B** en correspondencia con 4 ☞ (máxima velocidad del ventilador).

Regulación del enfriamiento

- gire el selector **A** a la derecha para aumentar la temperatura;
- desactive la circulación de aire interno posicionando el cursor **D** totalmente a la izquierda;
- gire el selector **B** en la velocidad deseada.



CALEFACCIÓN DEL HABITÁCULO

Proceda de la siguiente manera:

- gire el selector **A** hasta el sector rojo;
- gire el selector **C** en correspondencia con el símbolo deseado;
- gire el selector **B** en la velocidad deseada.

CALEFACCIÓN RÁPIDA DEL HABITÁCULO

Para obtener el más rápido procedimiento de calefacción, proceda de la siguiente manera:



- gire el selector **A** hasta el sector rojo;
- active la circulación de aire interno posicionando el cursor **D** totalmente a la derecha;
- gire el selector **C** en correspondencia con ;
- gire el selector **B** en correspondencia con 4  (máxima velocidad del ventilador).

A continuación, actúe en los controles para mantener las condiciones de confort deseadas y colocar el botón **D** totalmente a la izquierda para desactivar la circulación de aire interno y evitar fenómenos de empañamiento.

AVISO: con el motor frío es necesario aguardar algunos minutos hasta que el líquido del sistema alcance la temperatura ideal.

DESEMPAÑAMIENTO RÁPIDO Y/O DESCONGELACIÓN RÁPIDA DE LOS VIDRIOS DELANTEROS (PARABRISAS Y VIDRIOS LATERALES)

Proceda de la siguiente manera:



- gire el selector **A** en el sector rojo;
- gire el selector **B** en correspondencia con 4  (máxima velocidad del ventilador).
- gire el selector **C** en correspondencia con ;
- desactive la circulación de aire interno a través del botón **D** totalmente a la izquierda;

Después del desempañamiento/la descongelación, actúe en los controles para restablecer las condiciones de confort deseadas.

ATENCIÓN: una característica muy importante del aire acondicionado es la deshumidificación del aire, lo que acelera el desempañamiento de los vidrios. Regule los controles según las indicaciones anteriores y active el aire acondicionado presionando el botón **E**; el led en el botón se enciende.

Desempañamiento de los vidrios

En casos de fuerte humedad externa y/o lluvia y/o fuertes entre el interior y el exterior del habitáculo, es recomendable efectuar el siguiente procedimiento de prevención contra el empañamiento de los vidrios:

- gire el selector **A** en el sector rojo;
- desactive la circulación de aire interno a través del botón **D** totalmente a la izquierda;
- gire el selector **C** en correspondencia con  con posibilidad de pasaje a la posición  en caso de que no se noten señales de empañamiento;
- gire el selector **B** en correspondencia con la 2ª velocidad.

ATENCIÓN: el aire acondicionado es muy útil para evitar que los vidrios se empañen en los casos de fuerte humedad ambiental, una vez que deshumidifica el aire introducido en el habitáculo.

ACTIVACIÓN DE LA CIRCULACIÓN DE AIRE INTERNO

Posicione el cursor **D** en la posición .

Es recomendable activar la circulación de aire interno durante las paradas en caravanas o en túneles, para evitar la introducción de aire externo contaminado. Evite utilizar prolongadamente esta función, especialmente con más persona a bordo del vehículo, para evitar la posibilidad de empañamiento de los vidrios.

ATENCIÓN: la circulación de aire interno permite, en función del modo de funcionamiento seleccionado (“calefacción” o “enfriamiento”), que sean alcanzadas más rápidamente las condiciones deseadas.

La activación de la circulación de aire interno es desaconsejable en los días lluviosos/fríos para evitar que se empañen los vidrios.

MANTENIMIENTO DEL SISTEMA

Durante el invierno se debe poner en funcionamiento el sistema de aire acondicionado como mínimo una vez al mes, durante 10 minutos aproximadamente. Antes de que llegue el verano, acuda a un taller de la Red de Asistencia Fiat para que comprueben el buen funcionamiento de la instalación.



El sistema utiliza fluido refrigerante R134a que, en caso de pérdidas accidentales, no perjudica el medio ambiente. Evite absolutamente el uso del fluido R12, incompatible con los componentes del sistema.

AIRE ACONDICIONADO AUTOMÁTICO

DESCRIPCIÓN

El aire acondicionado automático regula la temperatura y la distribución del aire en el habitáculo. El control de la temperatura se basa en la “temperatura equivalente”: el sistema funciona continuamente para mantener constante el confort del habitáculo y compensar las eventuales variaciones de las condiciones climáticas externas, incluyendo la radiación solar detectada por un sensor ubicado sobre el tablero, en la parte central.

Los parámetros y las funciones controladas automáticamente son:

- temperatura del aire en los difusores;
- distribución del aire en los difusores;
- velocidad del ventilador (variación continua del flujo de aire);

- activación del compresor (para el enfriamiento/la deshumidificación del aire)

- circulación del aire.

Todas estas funciones son modificables manualmente, o sea, se puede intervenir en el sistema seleccionando una o más funciones y modificar los parámetros. En este modo, sin embargo, se desactiva el control automático de las funciones modificadas manualmente en las cuales el sistema irá a intervenir sólo por motivos de seguridad. Las opciones manuales son siempre prioritarias respecto a las automáticas y son memorizadas mientras el usuario no restituya el control al sistema, presionando la tecla AUTO, excepto en los casos en que el sistema interviene en condiciones particulares de seguridad.

La definición manual de una función no perjudica el control de las otras en automático. La cantidad de aire introducido en el habitáculo es independiente de la velocidad del vehículo. Un ventilador la controla electrónicamente. La temperatura del aire introducido es siempre controlada automáticamente, en función de las temperaturas definidas en el didplay (excepto cuando el sistema esté desactivado o en algunas condiciones con el compresor desactivado).

El sistema permite definir o modificar manualmente los siguientes parámetros y funciones:

- temperatura del aire;

- velocidad del ventilador (variación continua);

- alineación de la distribución de aire en cinco posiciones;

- activación del compresor;

- función de descongelación rápida/desempañamiento rápido;

- luneta térmica;

- desactivación del sistema.

CONTROLES fig. 53

- A botón de activación de la función AUTO (funcionamiento automático) y selector de regulación de la temperatura;
- B botón de selección de la distribución de aire;
- C display de informaciones del climatizador;
- D aumento/disminución de la velocidad del ventilador;
- E botón de desactivación del aire acondicionado;
- F botón de activación de la función MAX-DEF (descongelación rápida/desempeñamiento rápido de los vidrios delanteros);

- G botón de activación/desactivación de la recirculación de aire interno;
- H botón de activación/desactivación del compresor del aire acondicionado.

UTILIZACIÓN DEL SISTEMA DE AIRE ACONDICIONADO

El sistema puede ser activado de diversas maneras, pero se aconseja activarlo presionando el botón AUTO y girando el selector para definir la temperatura deseada en el display.

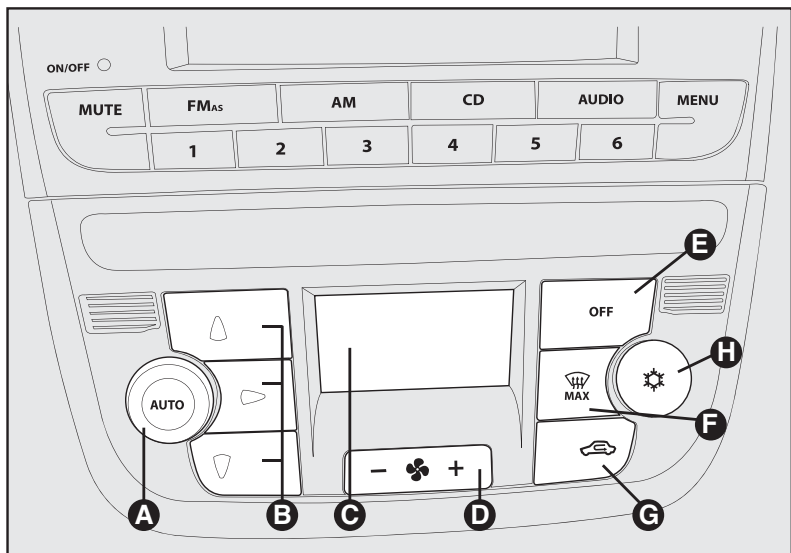



fig. 53

De esta manera, el sistema empezará a funcionar de modo completamente automático para alcanzar, de la manera más rápida posible, las temperaturas de confort. El sistema hará la regulación de la temperatura, la cantidad y la distribución del aire introducido en el habitáculo y controlará la función de circulación y la activación del compresor del aire acondicionado.

En el funcionamiento, completamente automático, la única intervención manual pedida es la eventual activación de las siguientes funciones:

-  circulación de aire, para mantener siempre activa o siempre excluida la circulación;
-  para acelerar el desempañamiento/la descongelación de los vidrios delanteros y de la luneta.

Durante el funcionamiento completamente automático del sistema, se puede variar las temperaturas definidas, la distribución del aire y la velocidad del ventilador actuando, a cualquier momento, en los respectivos botones o selectores: el sistema modificará automáticamente las propias definiciones para adaptarse a los nuevos pedidos.

Durante el funcionamiento en completo automatismo (FULL AUTO), variando la distribución y/o la cantidad de aire y/o la activación del compresor y/o la circulación, desaparece la indicación FULL. De esa manera, el sistema continuará siempre a controlar automáticamente todas las funciones, excepto aquellas variadas manualmente.

Selector de regulación de la temperatura del aire A-fig. 53

Al girar el selector a la derecha o a la izquierda, se eleva o se baja la temperatura del aire deseada. La temperatura definida es evidenciada por el display ubicado cerca del selector.

Al girar el selector completamente a la derecha o a la izquierda se activan respectivamente a las funciones de HI (máxima calefacción) o LO (máximo enfriamiento).

Para desactivar estas dos funciones es suficiente girar el selector de la temperatura, definiendo la temperatura deseada.

Botones de selección de la distribución delantera del aire B-fig. 53

Al presionar los botones, se puede definir manualmente una de las cinco posibles distribuciones del aire hacia el lado izquierdo y hacia el lado derecho del habitáculo:

▲ Flujo de aire direccionado hacia los difusores del parabrisas y de los vidrios laterales delanteros para el desempañamiento o descongelación de los vidrios.

▶ Flujo de aire direccionado hacia los difusores centrales y laterales del tablero para la ventilación frontal.

▼ Flujo de aire direccionado hacia los difusores de la región de los pies. Esta distribución de aire, debido a la natural tendencia del calor a difundirse hacia arriba, es aquella que permite en el más breve tiempo la calefacción del habitáculo, dando una rápida sensación de calor.

▶ Distribución del flujo de aire entre los difusores de la zona de los pies y los difusores centrales y lateral del tablero.

▲ Distribución del flujo de aire entre los difusores de la zona de los pies y los difusores para el desempañamiento/la des-congelación del parabrisas y de los vidrios laterales delanteros. Esta distribución del aire permite una buena calefacción del habitáculo, previniendo el posible empañamiento de los vidrios.

En el funcionamiento FULL AUTO el sistema controla automáticamente la distribución de aire, escogiendo la más eficaz en función de las condiciones climáticas. En el modo FULL AUTO los led's de la distribución quedan apagados.

La distribución del aire, cuando definida manualmente, es visualizada por el encendido de los led's correspondientes en los botones seleccionados. En la función combinada, presionando un botón se activa aquella función al mismo tiempo con aquellas ya definidas. Si, al contrario, se presiona un botón cuya función ya está activada, tal función se anula y el respectivo led se apaga. Para restablecer el control automático de la distribución del aire tras una selección manual, presione el botón AUTO.

Botón del control de la velocidad del ventilador D-fig. 53

Al presionar el botón p se puede aumentar o disminuir la velocidad del ventilador y la cantidad de aire introducido en el habitáculo, aun manteniendo el objetivo de la temperatura deseada.

La velocidad del ventilador es visualizada por las barras iluminadas en el display:

- máxima velocidad del ventilador = todas las barras iluminadas;
- mínima velocidad del ventilador = una barra iluminada.

El ventilador puede ser excluido sólo si se desactiva el compresor del aire acondicionado al presionar el botón **H**.

ATENCIÓN: para restablecer el control automático de la velocidad del ventilador después de una regulación manual, presione el botón AUTO.

Botones AUTO (funcionamiento automático) A-fig. 53

Al presionar el botón AUTO, el sistema regula automáticamente la cantidad y la distribución de aire introducido en el habitáculo, anulando todas las regulaciones manuales anteriores.

Esta condición es indicada por el apareamiento de la indicación FULL AUTO en el display delantero. Al intervenir manualmente en una o más funciones controladas en automático por el sistema (circulación de aire, distribución de aire, velocidad del ventilador o desactivación del compresor), la indicación FULL en el display se apaga para indicar que el sistema no sigue controlando todas las funciones (la temperatura permanece siempre en automático).

ATENCIÓN: si el sistema, debido a algunas intervenciones manuales en las funciones, no considera posible garantizar el alcance y el mantenimiento de la temperatura solicitada, la temperatura definida destella para indicar la dificultad encontrada por el sistema y después de un minuto se apaga la indicación AUTO.

Para restablecer a cualquier momento el control automático del sistema, después de una o más selecciones manuales, presione el botón AUTO.

Botón de activación/desactivación de la recirculación de aire G-fig. 53

La circulación de aire es controlada según las siguientes lógicas de funcionamiento:

- activación automática; se la puede seleccionar presionándose la tecla AUTO. El icono AUTO se enciende en el display con la tecla seleccionada.

- activación forzada (circulación de aire siempre activada), indicada por el encendido del led en el botón G y por el símbolo  en el display;

Desactivación forzada (circulación de aire siempre desactivada con toma de aire del exterior), señalizada por el apagado del led en el botón y por el símbolo  en el display. La activación y la desactivación forzada de la circulación se puede seleccionar actuándose en la tecla de circulación de aire G.

ATENCIÓN: la activación de la recirculación permite el alcance más rápido de las condiciones deseadas para calentar o enfriar el habitáculo.

Se desaconseja siempre el uso de la recirculación en días lluviosos/fríos, ya que aumenta la posibilidad de empañamiento interno de los vidrios, principalmente cuando el aire acondicionado ya haya sido desactivado.

Para temperaturas externas bajas la circulación es forzadamente desactivada (con toma de aire del exterior) para evitar posible empañamiento.

En el funcionamiento automático, la circulación es controlada automáticamente por el sistema en función de las condiciones climáticas externas.

Quando es definido el control manual de la circulación, en el display se apaga la indicación FULL y en el icono en el display desaparece la indicación AUTO.



Con baja temperatura externa se aconseja no utilizar la función de recirculación del aire interno, pues los vidrios podrían empañarse rápidamente.

Botón de activación/desactivación del compresor del aire acondicionado H-fig. 53

Al presionar el botón , se desactiva el compresor del aire acondicionado. Al presionar el botón nuevamente se restituye al control automático del sistema la activación del compresor. Cuando se desactiva el compresor del aire acondicionado, el sistema desactiva la recirculación para evitar el posible empañamiento de los vidrios.

En este caso, aunque el sistema considere posible mantener la temperatura solicitada, la indicación FULL en el display desaparece. Si, al contrario, no es más posible mantener la temperatura pedida se verifica el destello de la temperatura y se apaga también la indicación AUTO.

ATENCIÓN: con el compresor desactivado, no es posible introducir aire con temperatura inferior a la externa en el habitáculo. Además de eso, en condiciones ambientales particulares, los vidrios pueden empañarse rápidamente, pues el aire no puede ser deshumidificado.

La desactivación del compresor permanece memorizada aun después de que el motor haya sido apagado.

Para restablecer el control automático de la activación del compresor, presione nuevamente el botón SÍMBOLO o presione el botón AUTO.

Con el compresor desactivado, si la temperatura externa es superior a la temperatura definida, el sistema no considera posible atender a las condiciones solicitadas y lo indica con el destello de la temperatura definida en el display durante algunos segundos; enseguida la indicación AUTO se apaga.

En condiciones de compresor deshabilitado es posible reducir a cero, manualmente, la velocidad del ventilador.

Cuando el compresor es habilitado y el motor está en marcha, la ventilación manual no puede descender abajo de una barra visualizada en el display.

Botón para el desempañamiento rápido/la descongelación rápida de los vidrios F-fig. 53

Al presionar este botón, el climatizador activa automáticamente todas las funciones necesarias para acelerar el desempañamiento/la descongelación del parabrisas y de los vidrios laterales:

- activa el compresor del aire acondicionado cuando las condiciones climáticas lo permitan;
- desactiva la circulación del aire;
- define la máxima temperatura del aire HI;
- activa una velocidad del ventilador en función de la temperatura del líquido de refrigeración del motor para limitar la entrada de aire no suficientemente caliente para desempañar los vidrios;

- envía el flujo de aire hacia los difusores del parabrisas y de los vidrios delanteros;

- activa la luneta térmica.

ATENCIÓN: no pegue calcomanías en los filamentos eléctricos en la parte interna de la luneta térmica, para evitar daños, que pueden perjudicar su funcionalidad.

ATENCIÓN: la función de desempañamiento rápido/descongelación rápida de los vidrios permanece activada por aproximadamente 3 minutos, siempre que el líquido de refrigeración de motor alcance la temperatura adecuada.

Cuando la función de máximo desempañamiento/descongelación es activada, se enciende el led en el botón y también el led en el botón de la luneta térmica.

Además de eso, en el display se apaga la indicación FULL AUTO.

Cuando la función de máximo desempañamiento/descongelación es activada, las únicas intervenciones manuales posibles son la regulación manual de la velocidad del ventilador y la desactivación de la luneta térmica. Al presionar el botón de la función de máximo desempañamiento/descongelación o los botones de la circulación de aire, o el botón de la desactivación del compresor, o el botón AUTO, el sistema desactiva la función de máximo desempañamiento/descongelación, restableciendo las condiciones de funcionamiento del sistema anteriores a la activación de la función.

ADVERTENCIA: transitando en carreteras de tierra o regiones polvorientas en general, es desaconsejable activar la recirculación del aire, para evitar la infiltración de polvo u otro tipo de partículas en el interior del vehículo.

ADVERTENCIA: para la completa eficiencia en la operación de desempañamiento, mantenga siempre limpia y desengrasada la parte interna de los vidrios. Para limpieza de los vidrios, use únicamente detergente neutro y agua. No utilice productos a base de silicona para limpieza de las partes plásticas, principalmente el tablero, pues la silicona se evapora cuando expuesta al sol, condensándose en la superficie interna del parabrisas y perjudicando el desempañamiento y la visibilidad nocturna.

Desactivación del sistema (OFF)
E-fig. 53

El sistema de aire acondicionado se desactiva si se presiona el botón E. Con el sistema desactivado, las condiciones del sistema de climatización son las siguientes:

- el display de la temperatura definida queda apagado;
- la circulación de aire queda activa, aislando el habitáculo del exterior;

- el compresor del aire acondicionado es desactivado;

- el ventilador queda desconectado.

También con el sistema desactivado la luneta térmica puede ser activada o desactivada normalmente.

ATENCIÓN: la unidad del sistema de climatización memoriza las temperaturas definidas antes de la desactivación y las restablece cuando se presiona una tecla cualquiera del sistema (excepto la luneta térmica); si la función de la tecla presionada no estaba activada antes de la desactivación, ésta también continuará desactivada; si, al contrario, estaba activada, se mantendrá de la misma forma.

Cuando desee reactivar el sistema de climatización en condiciones de total automatismo, presione el botón AUTO.

PALANCAS DEL VOLANTE

PALANCA IZQUIERDA



Reúne los mandos de las luces externas y de las luces de giro.





Las luces externas solamente se pueden encender con la llave de arranque en posición **MAR**. (excepto función Follow me home).

Cuando se encienden las luces exteriores, se ilumina el cuadro de instrumentos y los distintos mandos del tablero de instrumentos.



Luces de posición fig. 54

En caso de necesidad, es posible señalar la presencia del vehículo cuando sea de noche, encendiendo las luces de posición aun con la llave de arranque fuera del conmutador de arranque.

Se encienden girando la empuñadura desde la posición  a la posición . En el cuadro de instrumentos se enciende la respectiva lámpara piloto .

Es posible encender las luces de posición del lado derecho o del lado izquierdo de manera independiente. Para encender sólo las luces del lado izquierdo, gire la empuñadura de la posición  a la posición  y luego desplace la palanca hacia abajo - posición **2-fig. 55**. Para encender sólo las luces del lado derecho, con la llave de arranque en **STOP**, gire la empuñadura de la posición  a la posición  y luego desplace la palanca hacia arriba - posición **1-fig. 55**.

Luces bajas fig. 54

Se encienden girando la empuñadura desde la posición  a la posición .

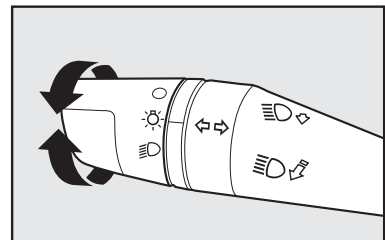



fig. 54

Luces altas fig. 54

Se encienden con la palanca en la posición , tirando de la palanca hacia el volante hasta el fin del recorrido y luego soltándola.

Se ilumina el señalador luminoso  en el tablero de instrumentos.

Se apagan tirando de la palanca hacia el volante hasta la mitad del recorrido.

Guiñadas fig. 55

Se emiten guiñadas moviendo la palanca hacia el volante (posición inestable).

Luces de giro fig. 55

Se encienden desplazando la palanca:

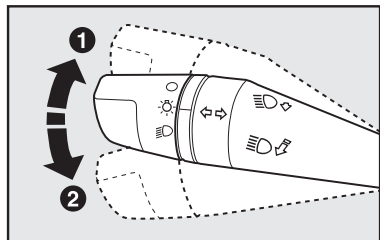



fig. 55

hacia arriba - para la luz de giro del lado derecho.

hacia abajo - para la luz de giro del lado izquierdo.

En el tablero de instrumentos se ilumina el señalador luminoso  con luz intermitente.

Las luces de giro se apagan automáticamente cuando se endereza la dirección. En caso de querer hacer una señal rápidamente, mueva la palanca hacia arriba o hacia abajo sin llegar al final de su recorrido. Al soltar la palanca, la misma vuelve automáticamente a su posición de partida.

Sistema Follow me Home fig. 56

Para ativar el sistema Follow me Home, tirar de la palanca izquierda hacia el volante.

Este sistema permite mantener los faros encendidos 30 segundos hasta 210 segundos como máximo, o sea, 7 accionamientos consecutivos de la palanca, después de haber quitado la llave del conmutador de arranque.

Luego de haber sido cortado el encendido, el sistema permite un tiempo de 2 minutos para que el "Follow me" permita ser accionado. Después de este tiempo, conecte y vuelva a desconectar el encendido para activar esta función.

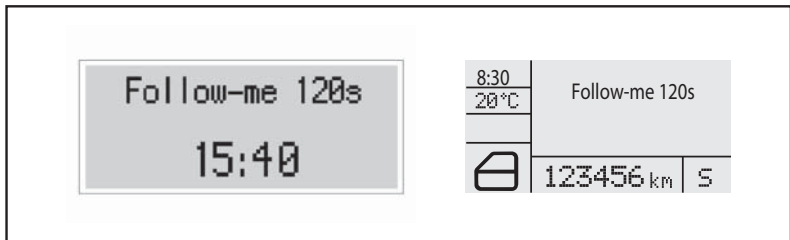

fig. 56

Para cada accionamiento del comando de destello, el tiempo que permanecerán las luces encendidas es incrementado en 30 segundos, hasta un máximo de 5 minutos.

Si la palanca fue accionada y mantenida presionada durante 2 segundos, la función es cancelada y la luz del faro se apaga.

Una vez activado, durante **20 segundos**, aparecerá en el display del cuadro de instrumentos una indicación de que el sistema está activado con el tiempo de duración para el cual fue ajustado.

Para desactivar el sistema Follow me home basta mantener la palanca de mando en la posición de guiñada de los faros altos, durante un tiempo superior a **2 segundos**. Otra manera de apagar el sistema es poner la llave de arranque en **MAR**.

PALANCA DERECHA

Reúne todos los mandos para la limpieza del parabrisas y de la luneta.

Limpiaparabrisas/lavaparabrisas fig. 57.

Funciona únicamente con la llave de arranque en posición **MAR**.

- - Limpiaparabrisas detenido.
- ⏏ - Funcionamiento intermitente/automático (con sensor de lluvia). Algunas versiones permiten cuatro tipos de intermitencia) de la más lenta a la más rápida).

○ - Funcionamiento continuo lento.

Para algunas versiones, la temporización del limpiaparabrisas está relacionada proporcionalmente a la velocidad del vehículo.

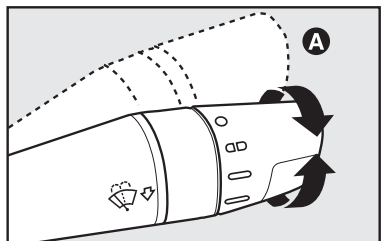

fig. 57

○ - Funcionamiento continuo rápido.

A-fig. 57 Desplazando la palanca a la posición **A**, se activa el funcionamiento temporario y continuo rápido: al soltar la palanca, esta vuelve a la posición **O** y el limpiaparabrisas se detiene automáticamente.

Desplazando la palanca hacia el volante se acciona la bomba del líquido del lavaparabrisas.

Lavado inteligente fig. 57

Tirando de la palanca hacia el volante es posible activar el limpiaparabrisas y el surtidor del limpiaparabrisas.

El limpiaparabrisas entra en acción automáticamente, si la palanca de comando es accionada por más de medio segundo.

El limpiaparabrisas se desactiva luego de la liberación de la palanca, mientras ejecuta los últimos movimientos de limpieza.

Actuando repetida y rápidamente (en tiempo inferior a medio segundo) en la palanca de comando, podrá ser pulverizada un área del parabrisas sin activar el limpiaparabrisas.

SENSOR DE LLUVIA (donde esté previsto) fig. 58

El sensor de lluvia **A-fig. 58**, presente sólo en algunas versiones, es un dispositivo electrónico que durante el funcionamiento intermitente del limpiaparabrisas, adapta automáticamente la frecuencia de los movimientos de limpieza a la intensidad de la lluvia.

Todas las demás funciones controladas por la palanca derecha permanecen inalteradas.

Obs: el sensor de lluvia es disponible solamente con el espejo retrovisor electrocromático.

El sensor de lluvia se activa automáticamente desplazando la palanca derecha a la posición **AD fig. 59** y tiene un campo de regulación que varía gradualmente desde la posición de reposo (ningún movimiento de limpieza) cuando el parabrisas está seco hasta la primera velocidad continua (funcionamiento continuo) en caso de lluvia.

A través del menú My Car es posible efectuar la regulación de la sensibilidad del sensor de lluvia (vea MY CAR FIAT, en este capítulo).

Accionando el lavaparabrisas con el sensor de lluvia activado (palanca en posición **1-fig. 59**) se realiza el ciclo de lavado normal, al final del cual el sensor de lluvia vuelve a su funcionamiento automático normal.

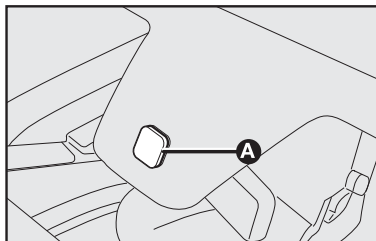

fig. 58

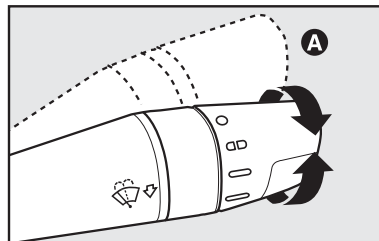

fig. 59

Al girar la llave a la posición **STOP** el sensor de lluvia se desactiva y no se reactiva a la siguiente puesta en marcha (llave en posición **MAR**) aunque la palanca esté todavía en posición **AD** **fig. 59**. En este caso para activar el sensor de lluvia, es suficiente poner la palanca en otra posición y luego, nuevamente en posición **AD** **fig. 59**.

Al reactivar nuevamente el sensor de lluvia de este modo, se verifica por lo menos un movimiento de limpieza del limpiaparabrisas, incluso cuando el vidrio está seco para indicar que la reactivación ha tenido lugar.

El sensor de lluvia está ubicado detrás del espejo retrovisor interior en contacto con el parabrisas en el área de limpieza del limpiaparabrisas y dirige una centralita electrónica que a su vez controla el motor del mismo limpiaparabrisas.

Cada vez que se pone en marcha el motor, el sensor de lluvia se estabiliza automáticamente a una temperatura de unos 40°C para eliminar de la superficie controlada una posible condensación e impedir la formación de hielo.



No active el sensor de lluvia en una estación de lavado automático de vehículos.



Cuando limpie el parabrisas, controle siempre que el dispositivo esté desactivado.

El sensor de lluvia es capaz de reconocer y adaptarse automáticamente a la presencia de las siguientes condiciones que requieren una diferente sensibilidad de intervención, tales como:

- suciedades en la superficie controlada (depósitos de sal, suciedad, etc.);
- residuos (estrías) de agua provocados por el desgaste de las escobillas del limpiaparabrisas;
- diferencia entre el día y la noche (la superficie mojada del vidrio molesta mucho más a la vista durante la noche).



En caso de hielo o fango sobre el parabrisas, controle que el dispositivo esté desactivado.

SENSOR DE LUMINOSIDAD EXTERNA (Sensor crepuscular auto lamp) fig. 60

En algunas versiones está presente el sistema auto lamp, que se constituye de un sensor crepuscular instalado en el parabrisas, que mide las variaciones de la intensidad luminosa externa.

El sistema auto lamp es activado girando la palanca izquierda a la posición **AD** **A-fig. 60**; de ese modo se habilita el encendido automático de las luces de posición, de las luces bajas y las luces de matrícula, al mismo tiempo, en función de la luminosidad externa. Al ser accionado, se visualiza en el menú My Car la opción para regulación de la sensibilidad en tres niveles:

- 1 – baja sensibilidad (encendido automático en condiciones de menor intensidad luminosa externa);
- 2 – sensibilidad normal;
- 3 – alta sensibilidad (encendido automático en condiciones de mayor intensidad luminosa externa).

La sensibilidad del sensor de las luces también puede ser regulada posteriormente a través del menú My Car aun con el vehículo en movimiento, actuando en los botones **MENU ESC, +, -** ubicados en el tablero de instrumentos del lado izquierdo de la columna de dirección (ver botones de control de “My Car”).



El sensor crepuscular no detecta la presencia de niebla. Por lo tanto, en estas condiciones, es necesario encender los faros antiniebla, si presentes, manualmente.

Después del encendido automático de las luces bajas, luces de posición y luces de matrícula, es posible encender los faros antiniebla (si presentes) manualmente. Cuando ocurre el apagado automático de las luces, se apagan también los faros antiniebla (si estaban encendidos anteriormente). En el encendido automático siguiente, será necesario encender manualmente los faros antiniebla.

ATENCIÓN: con el sistema auto lamp activado, es posible activar tanto la guiñada como las luces altas. Si se activan las luces altas con la función auto lamp activa, cuando se apagan las luces altas la función vuelve a prevalecer sobre los faros.

Con las luces encendidas automáticamente y en la presencia de una orden de apagado automático por el sensor, se tiene el apagado de los faros y, sucesivamente, tras aproximadamente 10 segundos, de las luces de posición y matrícula.

REGULADOR DE VELOCIDAD CONSTANTE (Cruise Control)

(donde esté previsto)

GENERALIDADES

El regulador de velocidad (**CRUISE CONTROL**), de control electrónico, permite conducir el vehículo a la velocidad deseada, sin necesidad de pisar el pedal del acelerador. Esto permite reducir el cansancio durante la conducción en autopistas, especialmente en los viajes largos, ya que la velocidad memorizada se mantiene automáticamente.

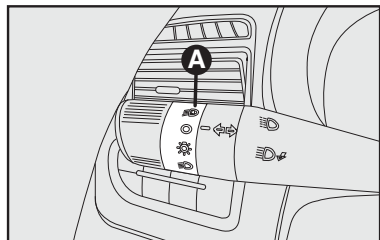

fig. 60

El dispositivo se desactiva automáticamente en uno de los siguientes casos:

- pisando el pedal del freno;
- pisando el pedal del embrague;

Se deberá activar el dispositivo sólo en 4ª o 5ª marcha, en función de la velocidad del vehículo. Recorriendo pendientes con el dispositivo activado, es posible que la velocidad del vehículo aumente ligeramente respecto a la memorizada debido a la variación de carga del motor.

MANDOS fig. 61

El regulador de velocidad se activa o desactiva mediante la palanca **A-fig. 61**.

La extremidad de la palanca (**A**) puede tener dos posiciones:

- **OFF** en esta posición el dispositivo está desactivado;
- **ON** es la posición para el funcionamiento normal del dispositivo. Cuando el dispositivo interviene en el motor, en el cuadro de instrumentos se ilumina el testigo  (junto con el mensaje que se visualiza en la pantalla).

Las posiciones +/- sirven para memorizar y mantener la velocidad del vehículo, o bien, para aumentar o disminuir la velocidad memorizada.

Un breve toque en palanca **A** hacia arriba (posición **+**) permite aumentar la velocidad memorizada.

Un breve toque en palanca **A** hacia abajo (posición **-**) permite disminuir la velocidad memorizada.

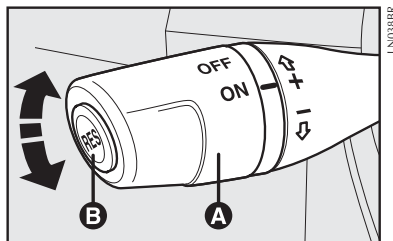

fig. 61

Cada vez que se acciona la palanca (A) la velocidad aumenta o disminuye 1 km/h aproximadamente.

Manteniendo la palanca en la posición (+) o (-), la velocidad varía continuamente. La nueva velocidad alcanzada se mantendrá automáticamente.

Después de la desactivación automática del dispositivo, el botón **RES (B)** permite restablecer la velocidad memorizada.

ADVERTENCIA: al girar la llave de contacto a la posición **STOP** la extremidad de la palanca (A) a la posición **OFF**, se borra la velocidad memorizada y se desactiva el sistema.

La extremidad de la palanca (A) puede permanecer en la posición **ON** sin dañar el dispositivo. De todas formas, se aconseja que lo desactive girando el conmutador a la posición **OFF**, cuando no lo utilice para evitar que por error se memorice una velocidad cualquiera.

PARA MEMORIZAR LA VELOCIDAD

Ponga la extremidad de la palanca (A) en la posición **ON** y lleve el vehículo a la velocidad deseada.

Ponga la palanca (A) en la posición (+) durante tres segundos como mínimo, luego suéltela. La velocidad del vehículo permanece memorizada y por lo tanto, es posible soltar el pedal del acelerador.

El vehículo seguirá su marcha a la velocidad constante memorizada hasta que:

- se pisa el pedal del freno;
- se pisa el pedal del embrague;

ADVERTENCIA: en caso de necesidad (por ejemplo un adelantamiento), es posible acelerar simplemente pisando el pedal del acelerador; luego, al soltarlo, el vehículo volverá a la velocidad que se había memorizado anteriormente.

PARA RESTABLECER LA VELOCIDAD MEMORIZADA

Si se ha desactivado el dispositivo, por ejemplo pisando el pedal del freno o del embrague, es posible restablecer la velocidad memorizada de la siguiente forma:

- acelerando progresivamente hasta llegar a una velocidad cercana a la memorizada;
- acoplando la marcha seleccionada en el momento de la memorización de la velocidad (4ª o 5ª marcha);
- presionando el botón **RES (B)**.

PARA AUMENTAR LA VELOCIDAD MEMORIZADA

La velocidad memorizada se puede aumentar de dos formas:

1) pisando el acelerador y luego memorizando la nueva velocidad alcanzada colocando la palanca **A-fig. 61** en la posición (+) por más de tres segundos;

o bien:

2) Un breve toque en la palanca hacia a la posición (+): por cada impulso de la extremidad corresponderá un ligero aumento de la velocidad (1 km/h aproximadamente) mientras que a una presión continua corresponderá un aumento continuo de la velocidad. Al soltar la palanca (A) la nueva velocidad quedará memorizada automáticamente.

PARA DISMINUIR LA VELOCIDAD MEMORIZADA

La velocidad memorizada se puede disminuir de dos formas:

1) desactivando el dispositivo (por ejemplo, pisando el pedal del freno) y luego, memorizando la nueva velocidad colocando la palanca **A-fig. 61** en la posición (+) durante tres segundos como mínimo);

2) manteniendo posicionada la palanca (A) a la posición (-) hasta alcanzar la nueva velocidad que quedará memorizada automáticamente.

PARA ANULAR LA VELOCIDAD MEMORIZADA (REPROGRAMACIÓN)

La velocidad memorizada se anula automáticamente (reprogramación) apagando el motor, o bien, girando la extremidad de la palanca (A) a la posición **OFF**.



Durante la marcha con el regulador de velocidad activado, no coloque la palanca de cambio en punto muerto.



Se aconseja que active el regulador de velocidad constante sólo cuando las condiciones del tráfico y de la carretera lo permitan con total seguridad, es decir: carreteras rectas y secas, buen tiempo, poco tráfico y piso sin baches. No active el dispositivo cuando circule en la ciudad o con mucho tráfico.



El regulador de velocidad sólo puede activarse con velocidad superior a aproximadamente 40 km/h.



En caso de funcionamiento defectuoso del dispositivo o si el mismo no se activa, gire la palanca (A) a la posición OFF y acuda a un taller de la Red de Asistencia Fiat.



Los valores programados en el sistema deberán ser siempre coherentes con la legislación de tráfico.



La velocidad del vehículo puede aumentar naturalmente en bajadas debido a la inclinación del terreno, excedendo a la velocidad inicialmente programada.

SENSORES DE ESTACIONAMIENTO

El sistema de estacionamiento, presente en algunas versiones, detecta y avisa al conductor sobre la presencia de obstáculos en la parte posterior del vehículo.

Es una válida ayuda para identificar vallas, muros, bloques de cemento, paños, macetas con plantas y similares o niños que juegan detrás del vehículo.

A través de cuatro sensores alojados en el parachoques **fig. 62**, el sistema mide la distancia entre el vehículo y cualquier posible obstáculo; el conductor es advertido por una señal acústica intermitente que funciona automáticamente cuando se acopla la marcha atrás, informándole de que debe disminuir la distancia hasta el obstáculo aumentando la frecuencia de la señal.

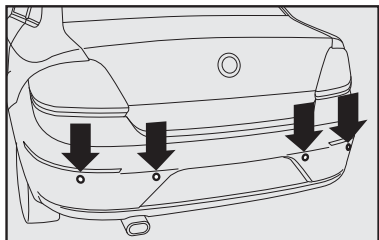

fig. 62

El sonido del avisador acústico (zumador) se convierte en continuo cuando la distancia existente entre el vehículo y el obstáculo es inferior a unos 30 cm.

La señal acústica deja de funcionar inmediatamente si la distancia del obstáculo aumenta. La secuencia de las señales acústicas permanece constante si la distancia medida permanece sin variación, mientras, si esta situación se presenta para los sensores laterales, la señal se interrumpe después de unos 3 segundos para evitar, por ejemplo, señalizaciones a lo largo de las paredes.

ADVERTENCIA: en caso de anomalía del sistema, el conductor es avisado por una señal de alarma, evidenciada por el testigo Δ o el testigo P \blacktriangle (si está presente) junto con el mensaje que se visualiza en el display, que entra en función al acoplar la marcha atrás.

Distancias de detección:

Radio de acción central..150 ± 10 cm

Radio de acción lateral..60 ± 10 cm

Si los sensores detectan más de un obstáculo, la centralita de control señala el que se encuentra a una distancia menor.



La responsabilidad del estacionamiento y de otras maniobras peligrosas es siempre y exclusivamente del conductor. Al efectuar estas maniobras, compruebe siempre que no hayan personas (sobre todo niños) ni animales. El sistema de asistencia debe considerarse sólo una ayuda al conductor, el cual no deberá nunca disminuir la atención durante las maniobras potencialmente peligrosas aunque se efectúen a baja velocidad.



Para el correcto funcionamiento del sistema de asistencia al estacionamiento, es indispensable que los sensores colocados en el parachoques estén siempre limpios, sin barro, suciedades, nieve o hielo.



Durante la limpieza de los sensores, preste mucha atención a no rayarlos ni dañarlos; por lo tanto, no use paños secos, ásperos o duros. Los sensores deben lavarse con agua limpia y eventualmente con champú para automóviles. En las estaciones de lavado que utilizan máquinas hídricas de limpieza con chorro de vapor a alta presión, limpie rápidamente los sensores manteniendo el pulverizador a más de 10 cm. de distancia.



La instalación aleatoria de remolques puede perjudicar el funcionamiento del sistema

ADVERTENCIAS GENERALES

Durante las maniobras de estacionamiento preste siempre la máxima atención a los obstáculos que podrían encontrarse sobre o debajo de los sensores. De hecho, los objetos situados cerca en la parte delantera o trasera del vehículo, en algunas circunstancias el sistema no los detecta y por lo tanto, pueden dañar el vehículo o los mismos sensores.

Además, los sensores pueden enviar indicaciones alteradas por el daño que han sufrido los mismos o a causa de suciedades, nieve o hielo depositados en los sensores o por los sistemas de ultrasonidos (por ej. frenos neumáticos de camiones o martillos neumáticos) presentes en los alrededores.

Es necesario tener atención especial cuando se acople al vehículo un remolque o semi remolque, caracterizando una situación distinta que los sensores de estacionamiento, que podrán detectar la unidad acoplada como si fuera un obstáculo, señalando la condición al conductor. Cerciórese de que el espacio para maniobras sea seguro, una vez que en esa situación los sensores de estacionamiento no serán eficaces.

COMANDOS



El uso de las luces de emergencia es reglamentado de forma que las mismas deben ser accionadas únicamente con el vehículo parado.

PREDISPOSICIÓN PARA FAROS AUXILIARES fig. 63

El vehículo posee predisposición para faros auxiliares. El botón de mando **A**-fig. 59 estará habilitado con su respectivo led cuando el componente es instalado. Para instalación de faros auxiliares, diríjase a la Red de Asistencia Fiat.

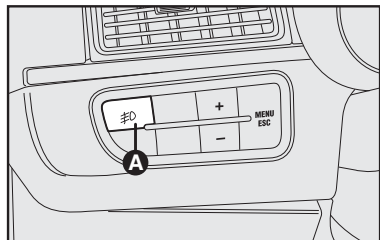

fig. 63

A-88

PULSADORES DE MANDO fig. 63 y fig. 64

Se encuentran situados sobre los difusores de aire centrales y en el conjunto a la izquierda de la columna de dirección.

Funcionan solamente con la llave de arranque en posición **MAR**.

Cuando se activa una función, se enciende el led correspondiente en el pulsador de mando. Para desactivarla, vuelve a presionar el pulsador.

A - Faros auxiliares - Botón con indicación de función activada en el cuadro de instrumentos para encender/apagar los faros auxiliares (si presentes). Solamente funciona si están encendidas las luces externas de posición. Los faros auxiliares se apagan cada vez que la llave de arranque es puesta en STOP. Para encenderlos nuevamente es necesario presionar el botón **A**-fig. 63.

B - Luces de emergencia - Botón con indicación de función para encender y apagar las luces de emergencia. Se encienden apretando el botón **B**-fig. 64, independientemente de la posición de la llave de arranque.

Con el dispositivo conectado, el símbolo del interruptor **B** y el ideograma \leftrightarrow en el cuadro de instrumentos se iluminan de modo intermitente.

Para apagar, apriete nuevamente el botón.

C- Luneta térmica - Botón con indicador de funcionamiento, para conectar y desconectar el desempañador del vidrio trasero.

Un temporizador desconecta automáticamente el dispositivo después de los 20 minutos.

D- Sistema Viva voz (vea suplemento específico) - fig. 64

E- Apertura automática del compartimiento de equipajes fig. 64.

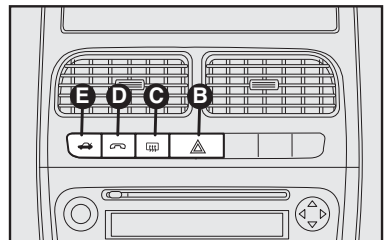



fig. 64

INTERRUPTOR INERCIAL fig. 65

Es un interruptor de seguridad disponible para algunas versiones, que se activa en caso de choque, interrumpiendo la alimentación de combustible y, por consiguiente, el motor se apaga.

Está ubicado en la parte inferior del tablero, lado derecho.

La activación del interruptor inercial de interrupción de combustible es visualizada por el encendido del señalador luminoso  y por el mensaje FPS en el display (algunas versiones).

La activación origina también el desbloqueo automático de las puertas y el encendido de las luces internas durante aproximadamente 15 minutos.

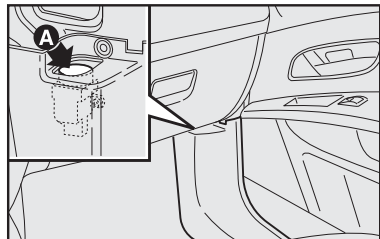

fig. 65



Si, después de un accidente, advierte olor de combustible o pérdidas en el sistema de alimentación, no reactive el interruptor, evitará el peligro de incendio.

Inspeccione cuidadosamente el vehículo para cerciorarse de que no hay pérdidas de combustible, por ejemplo, en el cofre del motor, por debajo del vehículo o cerca del depósito.

Si no se notan pérdidas de combustible y el vehículo está en condiciones de reemprender la marcha, presione el pulsador **A-fig. 65** para reactivar el sistema de alimentación y encender las luces.

Después del choque, gire la llave de arranque a la posición **STOP** para evitar que se descargue la batería.

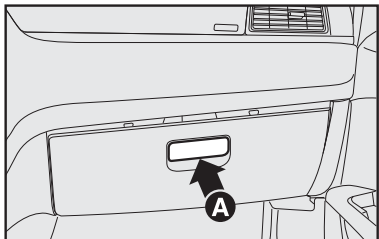

fig. 66

EQUIPAMIENTO INTERIOR

A

GUANTERA

Para abrir, tire de la manija **A-fig. 66**.

En el interior de la guantera hay un compartimiento **A-fig. 67** portadocumentos.

Algunas versiones están equipadas con iluminación de la guantera.

Para algunas versiones, la guantera posee un sistema amortiguador para apertura de la tapa.

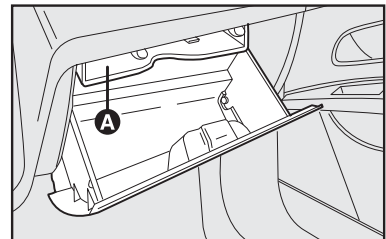

fig. 67

A la izquierda de la columna de dirección está ubicado un portaobjetos **A-fig. 68**.

Algunas versiones poseen una guantera superior. Para abrirla, presione ligeramente en el punto indicado por la flecha-detalle **fig. 66**.



Nunca viaje con la guantera abierta.

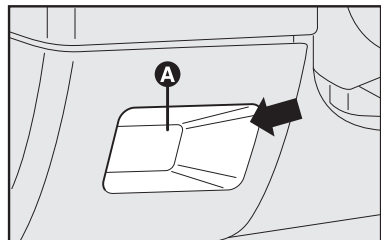

fig. 68

A-90

CONJUNTO DE LUZ INTERNA

Conjunto de la luz interna delantera **fig. 69**.

El vehículo, según la versión, puede estar equipado con uno de los dos conjuntos de luz interna **fig. 69**.

El interruptor **A-fig. 69** enciende/apaga las lámparas.

Con el interruptor **A** en la posición central, las lámparas **C** y **D** encienden/apagan con la apertura de la puerta delantera.

Con el interruptor **A** en la posición **1**, las lámparas permanecen apagadas.

Con el interruptor **A** en la posición **2**, las lámparas permanecen encendidas.

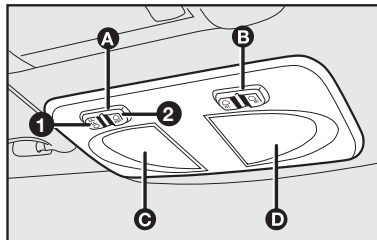

fig. 69

El encendido/apagado de las lámparas es progresivo.

El interruptor **B** selecciona el lado del conjunto que se desea encender.

Para encender/apagar la lámpara **C**, apriete el lado izquierdo del interruptor.

Para encender/apagar la lámpara **D**, apriete el lado derecho del interruptor.

ADVERTENCIA: antes de salir del vehículo, cerciőrese de que los dos interruptores estén en la posición central. Cerrando las puertas, las luces deberán apagarse, para evitar que la batería se descargue.

En algunas versiones, si el interruptor está en la posición “siempre encendido”, las luces se apagan automáticamente tras 15 minutos.

Conjunto de luz interna trasera fig. 70

El vehículo está equipado con el conjunto de luz interna trasera **fig. 70**.

La lámpara **fig. 70** posee tres posiciones:

- 1 - luz encendida
- 2 - posición central: activada
- 3 - luz apagada

Temporización de la luz interna

En algunas versiones, para proporcionar agilidad a la entrada del vehículo en especial en lugares poco iluminados, se enciende la lámpara de luz interna, cuando es destrabada una de las puertas a través del accionamiento del telecomando (al abrir la puerta utilizando la llave directamente en la cerradura, la luz no se enciende).

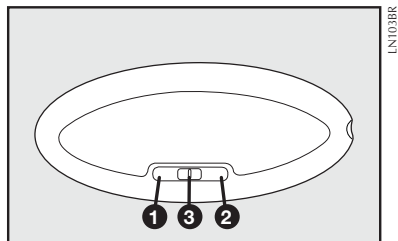

fig. 70

Cuando se abre una de las puertas laterales a través del telecomando se enciende la luz interna por 10 segundos. Al abrir la puerta, la luz se apaga después de 3 minutos. Si durante la apertura de una de las puertas, se abre otra, comienza de nuevo el conteo del tiempo.

Si la puerta está abierta durante más de 3 minutos, la luz interna es desconectada hasta la próxima apertura de una de las puertas.

Si durante los 3 minutos se cierra una puerta, es activado un segundo conteo de tiempo de 3 minutos, que se interrumpe, si se coloca la llave de arranque en **MAR**.

El encendido de la luz interna se produce por un tiempo de 10 segundos después de una desactivación de la llave de arranque. Esta función es habilitada si la llave de arranque fue sacada del conmutador, antes de los 3 minutos de haber sido desconectada.

Llave en "ON "

Una lógica de encendido de la luz interna sigue al cerrado/apertura de las puertas sin temporización, o sea:

Apertura de puertas-encendido de la lámpara-cierre de la última puerta - luz desconectada.

ENCENDEDOR DE CIGARRILLOS fig. 71

Funciona sólo con la llave de encendido en la posición **MAR**.

Presione el botón **A** del encendedor; después de unos 15 segundos el botón vuelve automáticamente a su posición inicial y el encendedor de cigarrillos está listo para ser utilizado.

ADVERTENCIA: compruebe siempre si el encendedor de cigarrillos fue desconectado tras haber sido utilizado.



El encendedor de cigarrillos alcanza temperaturas elevadas. Úselo con precaución y evite que los niños lo utilicen, pues hay peligro de quemaduras.

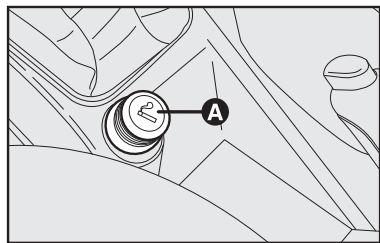

fig. 71

CENICERO fig. 72

Para los puestos delanteros A-fig. 72.

El cenicero se puede poner en uno de los alojamientos portavasos en la consola central.

PORTAVASOS fig. 73.

En la consola central hay dos compartimientos para poner, con el vehículo parado, vasos o latas de bebidas fig. 73.

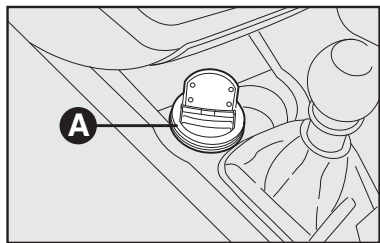

fig. 72

PORTANTEOJOS fig. 74

Para algunas versiones, está previsto un portanteojos ubicado arriba de la puerta del conductor. Para abrirlo, tire de la tapa en el sentido de la flecha.

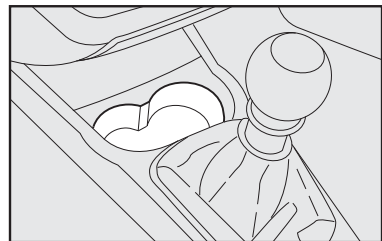

fig. 73

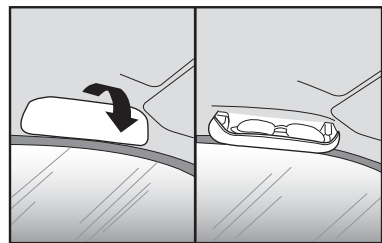

fig. 74

PORTAOBJETOS fig. 75 y fig. 76

Respaldo del asiento fig. 75.

Algunas versiones poseen un bolsillo portaobjetos en la parte trasera y bolsillos en las dos laterales del respaldo de los asientos delanteros.

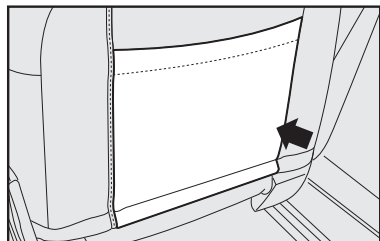

fig. 75

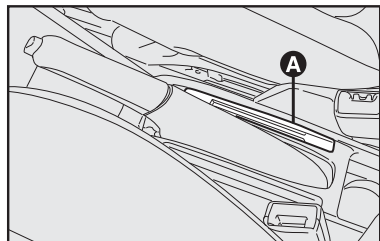

fig. 76

Para algunas versiones, a la derecha de la palanca del freno de estacionamiento, hay dos ranuras porta CD - **A-fig. 76**

PARASOLES fig. 77

Están situados al lado del espejo retrovisor interno. Se puede orientarlos hacia adelante o hacia el lado.

Detrás del parasol del lado del conductor hay un espejo de cortesía **A-fig. 77**.

Algunas versiones poseen un plafón individual **B-fig. 77**.

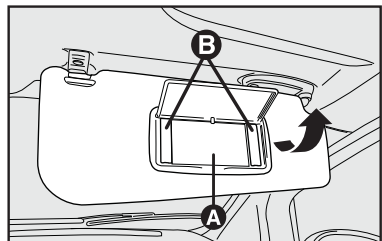

fig. 77

CORTINA PARASOL - fig. 78

Algunas versiones poseen una cortina parasol para la luneta trasera. Para utilizarla, tire de la misma hacia arriba en el punto indicado **A** y fíjela al techo en los puntos **B**.

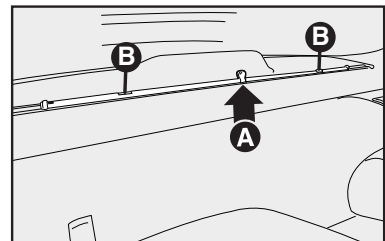

fig. 78

PUERTAS

PUERTAS LATERALES

Apertura manual desde afuera fig. 79

Gire la llave conforme la flecha 1 y tire de la manija de apertura.

Cierre manual desde afuera

Gire la llave conforme la flecha 2.

Apertura por medio de mando a distancia fig. 80

Para versiones dotadas de mando a distancia, para abrir las puertas presione el botón **A** del mando. Para cerrar las puertas se debe presionar el botón **B**.

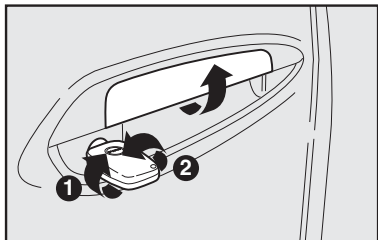



fig. 79

A-94

Este procedimiento es seguido de un breve destello de las luces indicadoras de dirección.

Apertura manual de las puertas de-lanteras desde adentro - fig. 81

Apertura: tire de la palanca **A**.

Si una puerta está mal cerrada, se enciende también el señalador luminoso  en el cuadro de instrumentos (solamente algunas versiones).

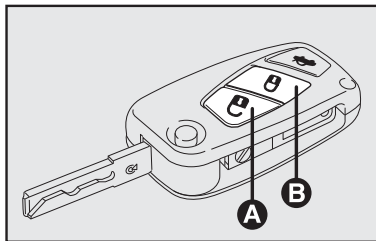

fig. 80

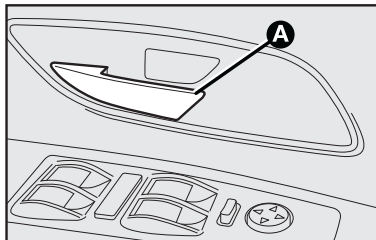

fig. 81

Dispositivo de seguridad para los niños - fig. 82

Sirve para impedir la apertura de las puertas traseras desde el interior. Se activa introduciendo la punta de la

llave de arranque en **A-fig. 82** y girándola:

Posición 1 - dispositivo activado

Posición 2 - dispositivo desactivado

El dispositivo permanece activado incluso si se abren las puertas con cierre centralizado.



Utilice este dispositivo siempre que viaje con niños.

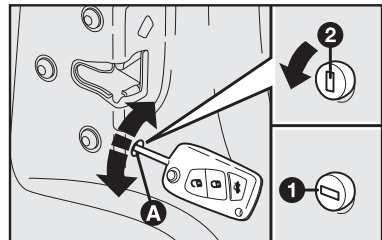

fig. 82

TRABADO ELÉCTRICO

Por fuera

Con las puertas cerradas, inserte y gire la llave en la cerradura de una de las puertas delanteras.

Desde adentro:

Con las puertas cerradas, presione la manija interna de apertura de la puerta del lado del conductor o del pasajero delantero **A-fig. 83** para bloquear o desbloquear la apertura de las puertas.

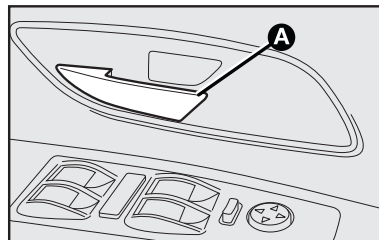

fig. 83

ADVERTENCIA: si una de las puertas no está bien cerrada o hay una avería en el sistema, el cierre centralizado no se activa y después de intentarlo varias veces se desactiva durante 2 minutos. En estos dos minutos es posible trabar o destrabar las puertas manualmente, sin que intervenga el sistema eléctrico. Después de estos dos minutos, la central está nuevamente lista para recibir los mandos.

Si se ha reparado la causa de la avería, el dispositivo vuelve a funcionar normalmente; en caso contrario, repite el ciclo de exclusión.

LEVANTAVIDRIOS DE PUERTAS

Levantavidrios eléctricos fig. 84

En el apoyabrazos de la puerta del lado conductor se encuentran cuatro interruptores que se accionan con la llave de arranque en posición **MAR**:

- A - vidrio delantero izquierdo
- B - vidrio delantero derecho
- C - vidrio trasero izquierdo
- D - vidrio trasero derecho

E- mando para bloquear/desbloquear el funcionamiento de los vidrios traseros (cuando están bloqueados los levantavidrios traseros, la iluminación de sus teclas de mando se apagan).

En el apoyabrazos de la puerta del lado del pasajero hay un interruptor para el funcionamiento del vidrio correspondiente.

Presione el interruptor para bajar el vidrio.

Tire del interruptor para alzarlo.

En algunas versiones, para el cierre de los vidrios delanteros lado conductor, es necesario apenas un toque más prolongado para cerrarlo completamente.

Para interrumpir el cerrado de los vidrios, basta con un toque breve en el interruptor (función one touch).

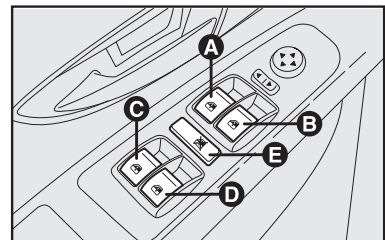

fig. 84

LEVANTAVIDRIOS CON FUNCIÓN ANTIPELLIZCO (algunas versiones)

El mecanismo del levantavidrios de puertas es dotado de sistema de seguridad que bloquea el movimiento de subida del vidrio. Caso se interponga algún obstáculo entre 200 mm y 4 mm en su recorrido, el vidrio presionará tal obstáculo durante algunos segundos y luego invierte el sentido de recorrido, hasta el límite mínimo de 50 mm.

La función anticontusión se deshabilitará si ocurre una de las siguientes situaciones:

- Si se hacen 20 movimientos sucesivos de ascenso y descenso del vidrio, sin alcanzar el límite superior o inferior del vidrio.

- Si se hacen 5 movimientos sucesivos del vidrio, activando el sistema anticontusión sin que el vidrio alcance el límite inferior.

- Si se saca la batería del vehículo.

- Si se desconecta la central electrónica o el cableado eléctrico del sistema de vidrios.

La reprogramación (rehabilitación) de la función anticontusión se hace activando la tecla del respectivo vidrio y manteniendo el vidrio en el límite superior con la tecla presionada durante 2 segundos. La acción se debe efectuar para cada vidrio que esté con la función deshabilitada.

El vidrio que pierde la programación funciona pausadamente ("saltando"), necesitando muchas activaciones cortas y sucesivas del interruptor del vidrio para cerrarlo completamente.

En esa situación, las luces de los interruptores parpadean constantemente cuando la llave de arranque está en la posición "MAR".

Cierre del vidrio eléctrico con llave de arranque en stop o fuera del conmutador

Con la llave de arranque en posición **STOP**, o bien, fuera del conmutador de arranque, los levantavidrios permanecen activados durante 2 minutos aproximadamente, para que los vidrios puedan ser cerrados, si las puertas no están abiertas.

Los levantavidrios se desactivan inmediatamente si se abre una de las puertas.

Tras ese tiempo, si no se ha cerrado los vidrios, ponga la llave en **MAR** para que pueda hacerlo.

Esa cortesía es específica para vehículos con función anticontusión.

Levantavidrios eléctricos traseros - fig. 85

En el apoyabrazos de cada puerta trasera hay una tecla de mando **A**-fig. 85 para la activación del respectivo vidrio. La tecla debe ser presionada para bajar el vidrio y tirada para cerrarlo.

 El uso inadecuado de los levantavidrios eléctricos puede ser peligroso. Antes y durante su accionamiento, asegúrese siempre de que los pasajeros no estén expuestos al riesgo de lesiones provocadas tanto directamente por los vidrios en movimiento, como por los objetos personales que pueden ser arrastrados o golpeados contra los mismos vidrios.

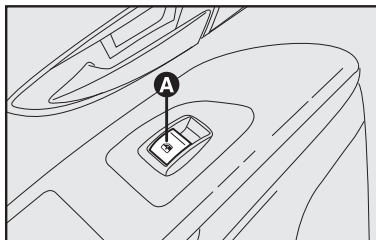

fig. 85



Al bajar del vehículo, quite siempre la llave de contacto para evitar que los levantavidrios eléctricos, accionados inadvertidamente, constituyan un peligro para las personas que permanecen en su interior.



Antes y durante el accionamiento de los levantavidrios, compruebe que ningún pasajero tenga los brazos afuera; especialmente si se transportan niños.



La instalación de accesorios, si realizada de manera inadecuada, puede perjudicar la integridad del sistema eléctrico del vehículo, causando graves daños. Se recomienda comprobar en la Red de Asistencia Fiat la disponibilidad de accesorios proyectados específicamente para uso en el vehículo.



Si se instala en el vehículo un sistema de alarma electrónica con cierre automático de los vidrios, es necesario tener en consideración el peligro que esos dispositivos pueden ofrecer a los pasajeros que permanezcan en el interior del vehículo, sobre todo si no está disponible la función anticontusión.

VIDRIOS LAMINADOS

Algunas versiones poseen vidrios laminados en las puertas. Se componen, básicamente, de dos capas de vidrio con una lámina de polímero resistente y elástico entre ellas. El vidrio laminado ofrece seguridad contra roturas indeseadas, además de promover la reducción de los ruidos (aislamiento acústico) provenientes del lado externo del vehículo.

Las propiedades de aislamiento acústico y resistencia contra rotura son identificadas por ideogramas específicos en cada vidrio.

VIDRIOS OSCURECIDOS

Algunas versiones poseen una película protectora contra los rayos solares aplicada en las puertas traseras y en la luneta trasera. Su principal función es la protección solar, ofreciendo mejor confort térmico a los ocupantes del vehículo. La transparencia ofrecida está de acuerdo con las leyes vigentes.

Las principales ventajas de utilización de los vidrios oscurecidos son la reducción de la exigencia del sistema de climatización, mejorando la economía de combustible, además de reducir la degradación de los materiales internos del vehículo.

La propiedad de aislamiento térmico es identificada por ideograma específico en cada vidrio.

COMPARTIMIENTO DE EQUIPAJES

APERTURA/CIERRE DE LA TAPA DEL BAÚL

Es posible abrir la tapa del baúl desde el interior del vehículo, presionando el botón para apertura automática ubicada en el tablero **A-fig. 86** o a través de la llave de arranque **B-fig. 88**.

Es posible abrir el compartimiento de equipajes también por medio de una pequeña cuerda ubicada en el lado izquierdo del interior del compartimiento de equipajes, debajo del alojamiento del grupo de luces traseras.

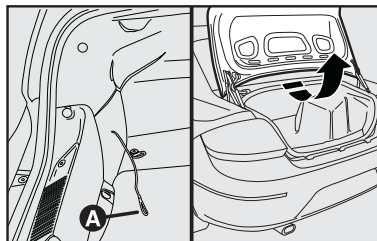

fig. 86

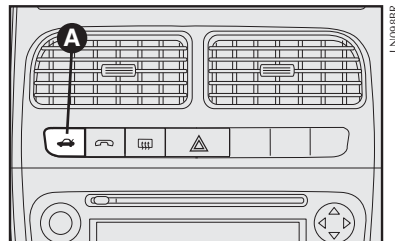

fig. 87



No accione la palanca de apertura del baúl con el vehículo en movimiento.

La apertura de la tapa es facilitada por dos amortiguadores laterales de gas.

ADVERTENCIA: tenga cuidado de no dejar los dedos entre la tapa y el cierre de baúl.

ADVERTENCIA: para evitar el cierre espontáneo de la tapa de baúl cuando el vehículo está sobre un plano inclinado; debe hacerse un esfuerzo mayor hasta llegar al final del recorrido.

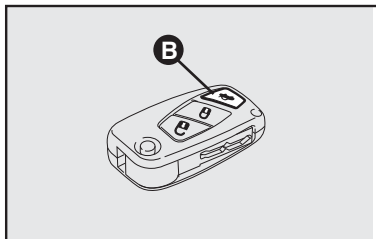

fig. 88

Para cerrarla, será necesario una fuerza inicial mayor para vencer a la resistencia de los amortiguadores de sustentación.



Quando use el compartimiento de equipajes, no supere nunca los pesos máximos permitidos (consulte el capítulo "Características técnicas").

El compartimiento de equipajes se debe usar exclusivamente para el transporte de equipajes.

AMPLIACIÓN DEL COMPARTIMIENTO DE EQUIPAJES

1) Antes de plegar los asientos traseros, coloque los asientos delanteros más adelante, haciéndolos resbalar sobre los carriles.

2) Baje completamente los apoyacabezas del asiento trasero.

3) Si fuera necesario quite los apoyacabezas del asiento trasero (ver "Regulaciones Personalizadas" en este capítulo) y colóquelos en el baúl.

4) Desenganche el respaldo, tirando de la lengüeta **A**-fig. 90.

5) Incline hacia adelante el respaldo **A**-fig. 89, haciendo pasar lateralmente los cinturones, hasta apoyarlos sobre el asiento trasero.

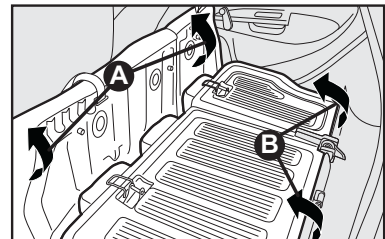

fig. 89

Incline hacia adelante el asiento trasero completo, pasando los cinturones por los lados, de manera que se obtenga una superficie de carga única **B-fig. 89**.



ADVERTENCIA: si hay carga en el compartimiento de equipajes, es mejor, viajando por la noche, controlar y regular la altura del haz luminoso de los faros de luz baja (vea Faros en este capítulo).



En caso de accidente, objetos pesados no amarrados pueden causar graves daños a los pasajeros.

Asiento trasero - ampliación parcial

En algunas versiones es posible ampliar parcialmente el baúl, inclinando el cojín individual o el doble **fig. 91**.

Para eso, tire de la lengüeta derecha o izquierda **A-fig. 92** e incline hacia adelante el cojín deseado hasta obtener una superficie de carga única.

Para colocar el asiento en su posición normal

1) Empuje hacia atrás el asiento trasero completo.

2) Empuje hacia atrás el respaldo, haciendo pasar lateralmente los cinturones y engancharlo a sus fijaciones. Compruebe que el respaldo esté bien fijado.

3) Si han sido anteriormente desmontados, vuelva a colocar los apoyacabezas.

Con asiento doble, es posible plegar separadamente la parte izquierda o la derecha del asiento.

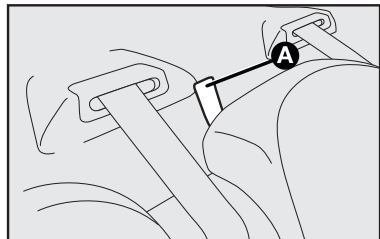

fig. 90

A-100

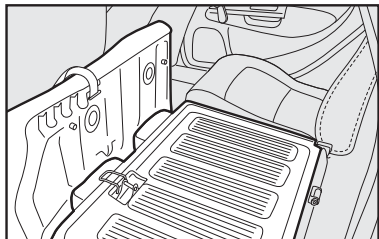

fig. 91

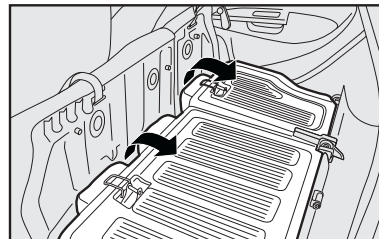

fig. 92

CAPÓ DEL MOTOR

Para abrir el capó del motor

- 1) Tire de la palanca **A**-fig. 93.
- 2) Tire la traba **A**-fig. 94, ubicada sobre la rejilla frontal, por debajo del capó, como indicado por la flecha.
- 3) Levante el capó por la parte central y al mismo tiempo, suelte la varilla de fijación **C**-fig. 95 de su dispositivo de bloqueo.
- 4) Introduzca el extremo de la varilla **D** en el alojamiento **E** del capó fig. 96.

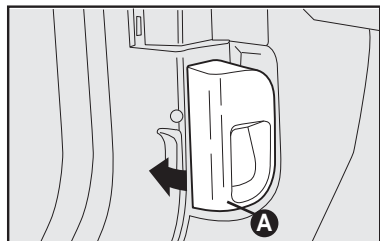

fig. 93

FDM0135M

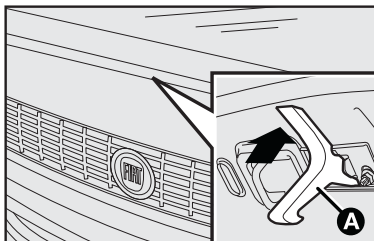

fig. 94

LND48BR

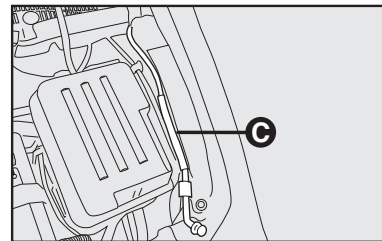

fig. 95

FDM0392M-BR

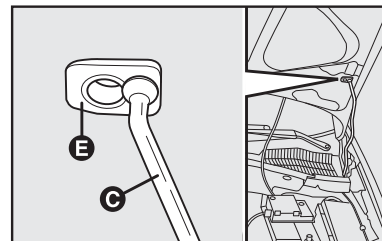

fig. 96

FDM0133M

ATENCIÓN: la colocación errónea de la varilla podría provocar la caída violenta del capó.



Si necesita hacer alguna verificación en el vano motor, cuando este todavía esté caliente, no se acerque al electroventilador: este puede funcionar incluso sin la llave de arranque. Espere hasta que el motor se enfríe.

Para cerrar el capó

- 1) Manténgalo levantado con una mano y con la otra quite la varilla **D**-fig. 96 de la apertura **E** y colóquela en su dispositivo de bloqueo.
- 2) Baje el capó hasta unos 20 cm de distancia del cofre del motor.

- 3) Déjelo caer: el capó se cierra automáticamente.



Asegúrese siempre de que el capó esté bien cerrado para evitar que se abra durante el viaje.

A

PORTAEQUIPAJES

Para tal fin, le recordamos que en la **Red de Asistencia Fiat** puede encontrar un portaequipajes especial para su vehículo Fiat Linea.

Para instalación del portaequipajes de techo, es necesario dirigirse a la Red de Asistencia Fiat.



No supere nunca las cargas máximas permitidas (ver capítulo “Características Técnicas”).



Después de haber recorrido algunos kilómetros, compruebe que las fijaciones estén bien apretadas.

FAROS

ORIENTACIÓN DE LAS LUCES



La orientación correcta de los proyectores es determinante no sólo para la seguridad y el confort propio, sino también para los pasajeros de los otros vehículos. Es, además, una prescripción de las normas de circulación. Para garantizar a uno mismo y a los otros conductores las mejores condiciones de visibilidad cuando se viaja con los proyectores encendidos, el ajuste de los faros debe ser correcto.

Para su control y regulación diríjase a un taller de la **Red de Asistencia Fiat**.

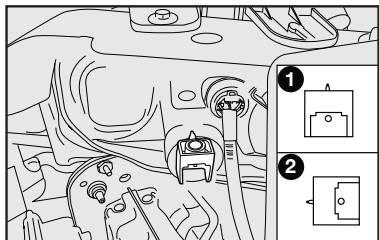

fig. 97

COMPENSACIÓN DE LA INCLINACIÓN

Cuando el vehículo está cargado, se inclina hacia atrás y, en consecuencia, el haz luminoso se alza. En este caso, es necesario corregir la orientación.

Regulador del proyector.

Para tener acceso al regulador, abra el capó del motor. El regulador está en la parte trasera de los faros.

Posición **1 fig. 97** - vehículo con carga normal.

Posición **2 fig. 97** - vehículo a plena carga.

Se debe girar el regulador en el sentido antihorario, tanto para el faro derecho como para el izquierdo.

Es importante que los dispositivos de ambos faros estén orientados en la misma posición.



Controle la orientación de los faros siempre que cambie el peso de la carga transportada.

DRIVE BY WIRE

Es un sistema electrónico que sustituye al cable del acelerador. Una aceleración a través del pedal es transmitida a una central electrónica por pulsos eléctricos que generan una apertura de la mariposa de aceleración. Este sistema evita el desconfort de tramos de aceleración, sobre todo en retomes o desaceleraciones muy rápidas.

Cuando la batería está desconectada, la central pierde la referencia de la posición del pedal del acelerador. En este caso, el vehículo se queda sin acelerador por 40 segundos, para que pueda ser restablecido un nuevo parámetro de la posición del acelerador, retornando a la situación normal.

ABS

El ABS (Sistema Antibloqueo de las Ruedas) es un dispositivo que, junto al sistema de frenado convencional, evita que se bloqueen las ruedas permitiendo:

- mejorar el control y la estabilidad del vehículo durante el frenado.
- reducir al mínimo el espacio de frenado.
- aprovechar al máximo la adherencia de cada neumático.

Una central electrónica elabora las señales provenientes de las ruedas, identifica las que tienden a bloquearse y ordena a una central electrohidráulica que quite, mantenga o vuelva a dar presión a los cilindros de mando de los frenos para que no se bloqueen las ruedas.

El conductor es avisado que el ABS está funcionando mediante una ligera pulsación del pedal del freno acompañada por un ruido.

Esto no debe interpretarse como un funcionamiento anómalo de los frenos, sino que indica al conductor de que el sistema ABS está interviniendo al límite de la adherencia disponible y que por lo tanto, es necesario adecuar la velocidad al tipo de carretera por la que se está circulando.



Cuando intervenga el ABS y advierta las pulsaciones del pedal, no disminuya la presión, debe seguir pisando el pedal sin ningún miedo; de este modo, se detendrá en el menor espacio posible, tanto como permita el estado del piso.

En caso de cualquier anomalía, el sistema se desactiva automáticamente y sólo funciona el sistema de frenos tradicional. En este caso, se enciende el señalador luminoso (ABS) en el tablero de instrumentos y ocurre visualización de mensaje en el display (algunas versiones).

ADVERTENCIA: el Fiat Idea equipado con ABS debe utilizar exclusivamente llantas, neumáticos y pastillas de frenos del tipo y marca aprobados por el Fabricante.



El ABS no exige al Usuario de una conducción prudente, sobre todo en caminos con agua, barro, arena, etc.

Advertencias para los vehículos equipados con sistema ABS

- Desconecte la batería y las centrales electrónicas en caso de soldaduras eléctricas en la carrocería.

- Quite las centrales electrónicas cuando el vehículo se debe colocar en el horno de pintura (temperaturas superiores a 80°C).

- Desconecte los cables de la batería antes de cualquier reparación en el sistema ABS.

- No retire o coloque las unidades de comando con el conmutador de encendido conectado.

- No desconecte la batería con el motor en funcionamiento.

El encendido solamente de la luz piloto , con el motor en funcionamiento, indica normalmente una anomalía del sistema. En este caso, el sistema de frenos mantendrá su eficiencia normal, no existiendo por lo tanto una función antibloqueo de las ruedas.

Recomendamos llevar el vehículo al taller de la **Red de Concesionarios Fiat** más próximo.



Si se produce el encendido de la luz piloto  indicando nivel mínimo de líquido de freno. Llevar el vehículo a un taller de la **Red de Concesionarios Fiat** más próximo.

Eventuales pérdidas de líquidos de frenos afectan el funcionamiento de los frenos, tanto al sistema convencional, como también al sistema ABS.



La eficiencia del sistema en términos de seguridad activa no debe inducir al conductor a correr riesgos innecesarios. La conducta a mantener al volante debe ser siempre la adecuada, según las condiciones atmosféricas y de visibilidad de la calle, respetando las normas de circulación.



Un excesivo uso del freno motor (marchas demasiado cortas con poca adherencia) podría hacer patinar las ruedas motrices. El ABS no tiene ningún efecto en este tipo de deslizamiento de las ruedas.



Si el sistema ABS entra en funcionamiento, significa que la adherencia del neumático sobre el pavimento es reducida respecto a lo normal. En este caso reduzca inmediatamente la velocidad por una más apropiada a las condiciones de adherencia presentes.

REGULADOR ELECTRÓNICO DE FRENADO (EBD)

Completa el sistema, el dispositivo de control electrónico de distribución del frenado denominado **EBD** (Electronic Braking Force Distribution) que a través de la centralita y los sensores del sistema **ABS**, permite incrementar las prestaciones del sistema de frenos.



El vehículo está equipado con un regulador electrónico de frenado (EBD). Si, con el motor en marcha, se encienden simultáneamente los testigos **(ABS)** y **(E)** indican que hay una avería en el sistema EBD; en este caso, ante un frenazo se puede producir un bloqueo precoz de las ruedas traseras, con la consiguiente posibilidad de derrape. Conduzca con mucha precaución hasta el taller de la Red de Asistencia Fiat más cercano para que controlen el sistema.



Si, con el motor en marcha, se enciende únicamente el testigo **(E)** (junto con el mensaje que se visualiza en la pantalla), indica normalmente que hay una avería sólo en el sistema **ABS**. En este caso, el sistema de frenos sigue funcionando, aunque no utiliza el dispositivo antibloqueo de las ruedas. En estas condiciones el funcionamiento del sistema EBD puede ser reducido. También en este caso, se aconseja que acuda inmediatamente a un taller de la Red de Asistencia Fiat conduciendo en modo de evitar los frenados bruscos, para que controlen el sistema.



Si se enciende el testigo **(L)** nivel insuficiente del líquido de frenos (junto con el mensaje que se visualiza en la pantalla), pare inmediatamente el vehículo y acuda al taller más cercano de la Red de Asistencia Fiat. De hecho, una pérdida de fluido del sistema hidráulico perjudica el funcionamiento del sistema de frenos tanto de tipo tradicional como del sistema antibloqueo de las ruedas.



La eficiencia del sistema no debe inducir al conductor a arriesgar inútilmente. La conducta al volante debe ser siempre adecuada a las condiciones atmosféricas, la visibilidad de la carretera, el tráfico y las normas de circulación.

AIRBAG

DESCRIPCIÓN Y FUNCIONAMIENTO

El airbag es un dispositivo constituido por una bolsa de aire que se infla instantáneamente, situado en el centro del volante para el conductor y en el panel de instrumentos para el pasajero, cuando previsto.

Puede estar disponible, por lo tanto, para el lado del conductor, del pasajero y también en la lateral de los asientos delanteros (airbag laterales).

 El airbag no sustituye los cinturones de seguridad, sino incrementa su eficacia en caso de choques frontales violentos.

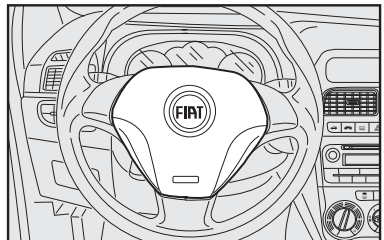

LN1088R
fig. 98

En caso de choque frontal en el que la desaceleración supere el valor de calibrado del sensor específico, este último activa el mecanismo: la bolsa se infla instantáneamente, interponiéndose como una protección entre el cuerpo del conductor o del pasajero y las estructuras del vehículo, que podrían causar lesiones. Inmediatamente después, la bolsa se desinfla.

La activación del airbag produce calor y libera una pequeña cantidad de polvo. Este polvo no es nocivo y no supone peligro de incendio.

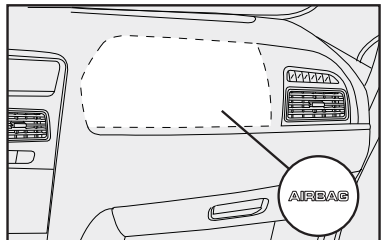

LN0238R
fig. 99



El airbag es un dispositivo para la protección contra choques frontales violentos.

En caso de choques por la parte trasera, laterales no violentos o de pequeña intensidad el airbag no interviene. En este caso los ocupantes son protegidos por los cinturones de seguridad, que deben ser siempre usados.

La eficiencia del sistema AIRBAG es controlada constantemente por una central electrónica.

En caso de cualquier anomalía se enciende la lámpara piloto .



Al girar la llave a la posición MAR se enciende el señalador luminoso  pero deberá apagarse después de algunos segundos. Si el señalador luminoso no se enciende o permanece encendido o se ilumina durante la marcha, pare inmediatamente el vehículo y diríjase a un taller de la Red de Asistencia FIAT.

Todos los mantenimientos del sistema airbag deben ser realizados por personal especializado FIAT.



No aplique adhesivos u otros objetos en el volante ni sobre el alojamiento del airbag en el lado pasajero. No viaje con objetos sobre las piernas o delante del tórax, ni con pipas, lápices, etc. en la boca; en caso de choque en la que se active el airbag, podrían herirle gravemente.

El correcto funcionamiento del sistema airbag es garantizado solamente si todas las limitaciones relativas a capacidades y disposiciones de cargas fueran respetadas.



Conduzca siempre con las manos apoyadas sobre la corona del volante de manera que, si se activa el airbag, este pueda inflarse sin encontrar obstáculos que podrían herirle gravemente.



No conduzca con el cuerpo inclinado hacia adelante, sino mantenga el respaldo en posición vertical apoyando bien la espalda.



PELIGRO GRAVE: no coloque la sillita para los niños en el sentido contrario a la marcha en el asiento delantero con el Airbag lado pasajero activado. La activación del Airbag en caso de choque podría producir lesiones incluso mortales al bebé que se está transportando.

En caso de necesidad, en casos extremos y conforme la legislación en vigor, desactive siempre el Airbag del lado pasajero cuando se coloque la silla para los niños en el asiento delantero certificándose de la operación a través del testigo  en el cuadro de instrumentos (vea párrafos siguientes). Además, el asiento del pasajero deberá regularse completamente hacia atrás, para evitar eventuales contactos de la silla con el tablero. Aunque no es una obligación de ley, se aconseja para la mejor protección de los adultos, que reactive inmediatamente el Airbag, en cuanto el transporte de los niños ya no sea necesario.

ADVERTENCIA: se recomienda, aún en el caso de las sillitas instaladas apuntando hacia adelante, usar el asiento trasero que es la posición más indicada, siendo inclusive la más protegida en el interior del vehículo.

AIRBAG LADO PASAJERO

El airbag lado pasajero esta estudiado y calibrado para mejorar la protección de una persona que esta usando el cinturón de seguridad

Cuando alcanza su inflado máximo, el volumen es tal que ocupa la mayor parte del espacio entre el tablero y el pasajero.

En caso de colisión, una persona que no está usando los cinturones de seguridad avanza y puede entrar en contacto con la bolsa en la fase de apertura, con una protección ciertamente inferior a la que podría ser ofrecida.

El airbag no es un sustituto de los cinturones de seguridad, por eso se recomienda usarlos siempre.

Desactivación del airbag frontal lado pasajero fig. 100, 101 y 102

En caso de necesidad de transporte de niños en el asiento delantero, el vehículo está equipado con un dispositivo para poder en este asiento desactivar el airbag frontal lado pasajero.

Para desactivar el airbag del pasajero, es necesario efectuar la secuencia de operación por medio del MY CAR FIAT según la versión fig. 100, fig. 101 o fig. 102.

ADVERTENCIA: aún en el caso de los vehículos que no poseen airbag para el pasajero, solamente el asiento trasero es recomendado para el transporte de niños. Esa posición es la más protegida del vehículo en caso de choque.

El señalador luminoso permanecerá encendido en el cuadro de instrumentos hasta que sea reactivado el airbag lado pasajero.

Siempre se debe reactivar, inmediatamente después que el transporte del niño se haya concluido.

Todos los niños cuyas características físicas (edad, altura, peso) impidan utilizar los cinturones de seguridad, con cualquier vehículo equipado originalmente, deberán ser protegidos por dispositivos de transporte de niños (sillitas para bebé etc...) siguiendo rigurosamente las instrucciones del fabricante del dispositivo.

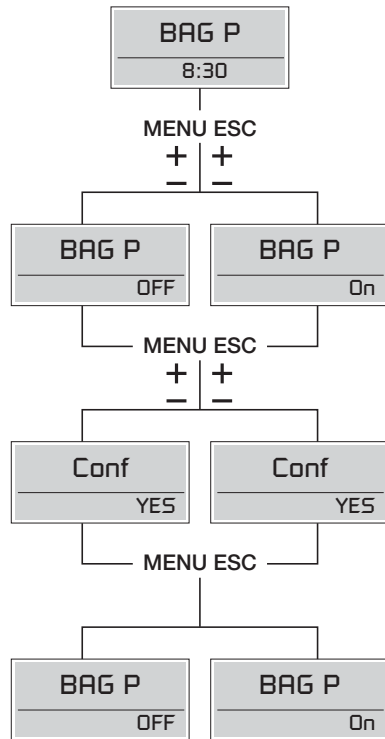

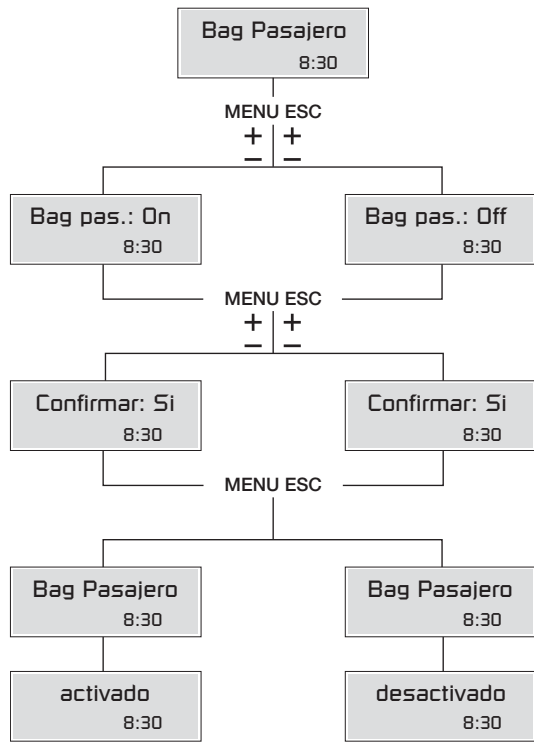

fig. 101

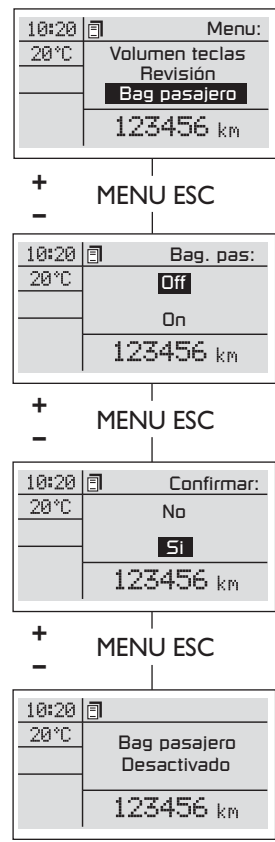

fig. 102

AIRBAGS LATERALES (SIDE BAG)

fig. 103

Los airbag laterales, presentes en algunas versiones, tienen la función de aumentar la protección de los ocupantes, en caso de **choque lateral de alta envergadura**.

Están formados por cojines que se inflan instantáneamente:

- los sidebag están alojados en los respaldos de los asientos delanteros; esta solución permite tener siempre el bag (cojín) en la mejor posición respecto al ocupante, independientemente de la regulación del asiento.

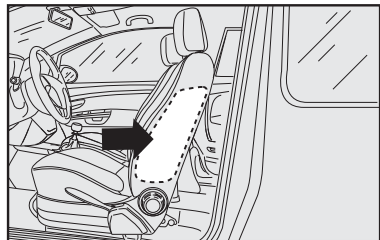

fig. 103

En caso de **choque lateral violento**, una centralita electrónica, procesa las señales provenientes de un sensor de deceleración inflando el cojín en caso de necesidad.

Los cojines se inflan instantáneamente, interponiéndose como una protección entre el cuerpo de los pasajeros y el costado del vehículo. Inmediatamente después los cojines se desinflan.

Los airbag no se activan en caso de choques laterales de pequeña intensidad (para los que es suficiente la acción ejercida por los cinturones de seguridad). También en este caso, es necesario que lleve abrochado el cinturón, ya que evita ser expulsado del vehículo en caso de colisiones violentas.

Por lo tanto los airbag laterales anteriores no sustituyen sino complementan el uso de los cinturones de seguridad que se recomienda llevar siempre abrochados.

El funcionamiento de los Airbag laterales delanteros no se deshabilita accionando el interruptor de mando de desactivación del Airbag frontal lado pasajero, tal como se describe en el apartado correspondiente.

ADVERTENCIA: la mejor protección por parte del sistema en caso de choque lateral se obtiene manteniendo una correcta posición en el asiento, permitiendo así el correcto inflado del airbag lateral.

Para algunas versiones, está previsto el sistema anti-whiplash cuando el vehículo posee side bag/window bag. Ese sistema actúa en caso de choque trasero, provocando el desplazamiento hacia delante de los apoyacabezas delanteros, protegiendo el cuello del ocupante contra el "efecto látigo".





No apoye los brazos o los codos en la puerta, las ventanas y en el área del side bag para evitar posibles lesiones durante la fase de inflado.

ADVERTENCIA: es posible que los Airbag frontales y/o laterales delanteros se activen (donde estén previstos) si el vehículo ha sufrido un choque o accidentes que afectan los bajos de la carrocería, como por ejemplo, choques violentos contra escalones, aceras o resaltes fijos del suelo, caídas del vehículo a un foso o hundimientos de la calzada.

ADVERTENCIA: la activación de los Airbag libera una pequeña cantidad de polvo. Este polvo no es nocivo ni supone un peligro de incendio; además, la superficie del cojín desplegado y el interior del vehículo pueden quedar cubiertos con residuo de polvo: este polvo puede irritar la piel y los ojos. En caso de contacto, lávese con agua y jabón neutro.

No saque nunca la cabeza, los brazos ni los codos fuera de la ventanilla.

ADVERTENCIA: si se enciende el testigo  o parpadea el testigo  durante la marcha (indicación de una anomalía), acuda lo antes posible a un taller de la Red de Asistencia Fiat para su reparación.



La validez del sistema de airbag se indica en la etiqueta adhesiva ubicada en la tapa de la guantera y, en algunas versiones, se encuentra en la parte interna del capó. Tenga atención respecto al plazo de validez y diríjase a la Red de Asistencia Fiat para la sustitución del dispositivo.

ADVERTENCIA: en caso de accidente en el que se haya activado uno de los dispositivos de seguridad, acuda a un taller de la Red de Asistencia Fiat para que sustituyan el dispositivo activado y para que controlen la integridad del sistema.

Todas las intervenciones de control, reparaciones y sustituciones de los Airbag deben efectuarse en los talleres de la Red de Asistencia Fiat.

Antes de llevar el vehículo al desguace, acuda a un taller de la Red de Asistencia Fiat para que desactiven el sistema.

En caso de cambio de propietario, es indispensable que el nuevo conozca las modalidades de empleo y las advertencias citadas anteriormente y, además, disponga del manual de uso y mantenimiento.

ADVERTENCIA: según el tipo de choque, la centralita electrónica activa de manera diferenciada los pretensores, los Airbag frontales y los Airbag laterales. Por lo tanto, el hecho de que no se activen uno o varios de ellos, no indica un avería en el sistema.

No desconecte la central electrónica, ni desconecte la batería, si la llave de arranque está en la posición mar, pues la central memoriza esas condiciones como averías del sistema.

AIRBAGS LATERALES DE PROTECCIÓN DE LA CABEZA (WINDOW BAG) fig. 104

Se constituyen de dos cojines tipo "cortina", uno de ellos colocado en el lado derecho y el otro del lado izquierdo del vehículo, ubicados detrás de los revestimientos laterales del techo y cubiertos por terminaciones apropiadas.

Tienen la función de proteger la cabeza de los ocupantes delanteros y traseros en caso de choque lateral violento, debido a la amplia superficie de desarrollo de los cojines.

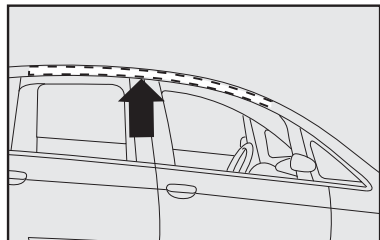



fig. 104

ATENCIÓN: la mejor protección por parte del sistema en caso de impacto lateral se obtiene manteniendo una correcta posición en el asiento, permitiendo de este modo un correcto funcionamiento de los airbag laterales.

ADVERTENCIAS GENERALES



Al girar la llave de contacto a la posición MAR se enciende el testigo , apagándose después de algunos segundos. Si el testigo no se enciende o permanece encendido durante la marcha, acuda inmediatamente a un taller de la Red de Asistencia Fiat.



No cubra el respaldo de los asientos delanteros o traseros con revestimientos o forros.



No viaje con objetos sobre las piernas, delante del tórax así como tampoco viaje con pipas, lápices u otros objetos en la boca. En caso de choque en el que interviene el Airbag podrían herirle gravemente.



Conduzca teniendo siempre las manos sobre la corona del volante de manera que, si se activa el Airbag, éste se pueda inflar sin encontrar obstáculos. No conduzca con el cuerpo inclinado hacia adelante, sino mantenga el respaldo en posición vertical apoyando bien la espalda.



Si el vehículo ha sido objeto de robo o intento de robo, actos vandálicos o inundaciones, haga controlar el sistema Airbag en un taller de la Red de Asistencia Fiat.



Se recuerda que con la llave de contacto y en posición MAR, incluso con el motor apagado, los Airbag pueden activarse incluso con el vehículo parado en caso de que sea chocado por otro vehículo en marcha. Por lo tanto, no deben colocarse a los niños en el asiento delantero aunque el vehículo esté parado. Por otra parte se recuerda también que en caso de que la llave de contacto esté en posición STOP, ningún dispositivo de seguridad (Airbag o pretensores) se activarán en caso de choque. El hecho de que no se activen en estos casos no puede considerarse como un funcionamiento anómalo del sistema.



Girando la llave de contacto a MAR, el testigo  (con interruptor de desactivación Airbag frontal lado pasajero en posición ON) se enciende y parpadea por algunos segundos, para recordarle que el Airbag lado pasajero se activará en caso de choque, después deberá apagarse.



No lave los asientos con agua o vapor a presión (manual o en los servicios de lavado automáticos de los asientos).



La intervención del Airbag frontal está previsto para choques de envergadura superior respecto a la de los pretensores. En choques comprendidos entre los dos umbrales de activación, será normal que solamente se activen los pretensores.



No enganche objetos rígidos en las manillas de sujeción.



El Airbag no sustituye los cinturones de seguridad, sino que incrementa su eficacia. Asimismo, ya que los Airbag frontales no intervienen en caso de choques frontales a baja velocidad, choques laterales o vuelcos, en estos casos los ocupantes del vehículo están protegidos sólo por los cinturones de seguridad, que deberán llevar siempre abrochados.



En caso de accidente con activación del airbag, acuda a un taller de la Red Asistencia Fiat para que sustituyan el dispositivo y los cinturones de seguridad.



Todas las intervenciones de control, reparaciones y sustituciones de los airbag deben efectuarse en los talleres de la Red de Asistencia Fiat.

RADIO

El sistema instalado en el vehículo se compone de:

- Radio
- Antena y cable para la antena.
- Altoparlantes en las puertas delanteras **fig. 105**.
- Altoparlantes traseros **fig. 106**.

Altoparlantes

- delanteros de 20 W
- traseros de 20 W
- tweeter (para algunas versiones equipadas con subwoofer).
- Subwoofer (algunas versiones)

OBSERVACIONES GENERALES SOBRE LA INSTALACIÓN DEL SISTEMA

- Se recomienda la instalación de radios originales (encontradas en Concesionarios), especialmente proyectadas para una perfecta integración estética con el tablero de instrumentos del vehículo.

- Los dos niveles de predisposición permiten la instalación de otros modelos de radios disponibles en el mercado. Verifique que el equipo escogido posea características técnicas y dimensiones compatibles con la sede en el tablero de instrumentos.

- La instalación de las radios originales comprende el desmontaje de componentes plásticos del tablero de instrumentos, por lo tanto es recomendable que este trabajo sea realizado en un taller de la **Red de Asistencia Fiat**.

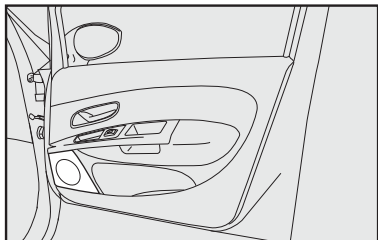

fig. 105

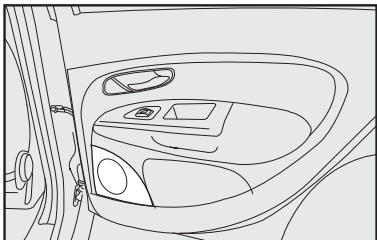

fig. 106



La instalación del sistema de sonido (radio, módulos de potencia, cambiadores de CD etc), que provoque alteraciones eléctricas y/o interferencias en los sistemas electrónicos del automóvil, además de provocar la cancelación de la garantía, puede generar anomalías de funcionamiento con riesgo de incendio.

Vea ACCESORIOS ADQUIRIDOS POR EL USUARIO, en el capítulo USO CORRECTO DEL VEHÍCULO.

PREDISPOSICIÓN PARA LA INSTALACIÓN DE LA ALARMA ELECTRONICA

Los vehículos poseen predisposición para la instalación de la alarma electrónica (cables para la alimentación y conectores).

Para la instalación del sistema dirjase a la **Rede de Asistencia Fiat**.

PREDISPOSICIÓN PARA SENSORES DE ESTACIONAMIENTO

Los vehículos poseen predisposición para instalación de sensor de estacionamiento.

Para la instalación del sistema dirjase a la **Red de Asistencia Fiat**.

EN LA ESTACIÓN DE SERVICIO

Los dispositivos anticontaminación del Fiat Linea imponen el empleo exclusivo de gasolina (nafta) sin plomo.



No emplee nunca, ni siquiera en caso de emergencia, gasolina con plomo en el depósito. Dañaría irreparablemente el silenciador catalítico.

Si el vehículo estuviera en tránsito por otros países certifiquese que la estación de servicios posea gasolina sin plomo en su composición.

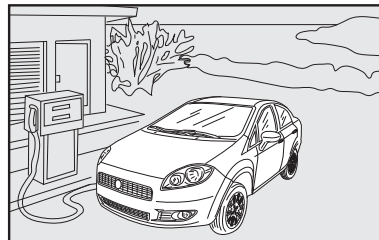

fig. 107

LN01TB



Nunca introduzca, ni siquiera una mínima cantidad de combustibles con plomo en el tanque de combustible.



Un silenciador catalítico en mal estado produce emisiones nocivas en el escape y, en consecuencia, contamina el medio ambiente.



Por motivos de seguridad, como así también para un funcionamiento correcto del sistema, la llave de arranque deberá estar desconectada en el momento del aprovisionamiento.

TAPA DEL DEPÓSITO DE COMBUSTIBLE

Debe mantenerlo siempre en buen estado y no lo sustituya con otro tapón de distinto tipo.



El acceso a la tapa de combustible se logra abriendo la puerta **fig. 108** por medio de la palanca **A-fig. 109**. Tire de la palanca por la parte delantera.

En caso de emergencia es posible abrir la puerta de acceso a la tapa de combustible tirando de la cuerda ubicada en el interior del baúl, lado derecho.

- Gire la tapa en sentido antihorario hasta que esta se libere.

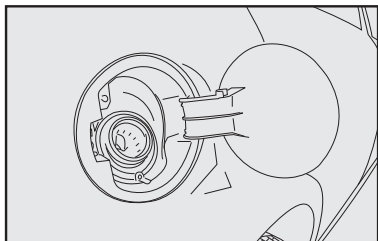

fig. 108

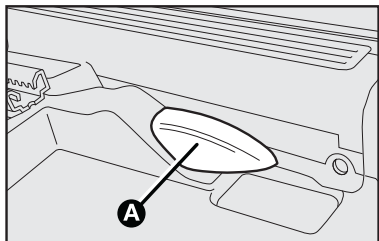

fig. 109



No se acerque a la boca del depósito con llamas libres ni cigarrillos encendidos: peligro de incendio. No se incline demasiado a la boca del depósito, podría inhalar vapores nocivos.

ADVERTENCIA: las estaciones de servicios poseen bombas de aprovisionamiento de combustible con corte automático; que en algunos casos cortan antes de estar lleno el tanque de gasolina. En estos casos solicite al operario que complete el llenado del mismo para aprovechar al máximo la capacidad del tanque de combustible, bien como posibilitar la efectiva indicación de depósito lleno en el cuadro de instrumentos.

PROTECCIÓN DEL MEDIO AMBIENTE

La protección del medio ambiente ha guiado el proyecto y la realización del Fiat Linea en todas sus fases. El resultado ha sido el empleo de materiales y la puesta a punto de dispositivos aptos para reducir o limitar drásticamente las influencias nocivas en el medio ambiente.

El Fiat Linea está preparado para viajar con un buen margen de ventaja respecto a las más severas normativas de anticontaminación internacionales.



Alteraciones hechas en el vehículo, tales como retirar el catalizador, modifican el medio ambiente y provocan la cancelación de la garantía de los componentes involucrados.

EMPLEO DE MATERIALES NO NOCIVOS PARA EL MEDIO AMBIENTE

Ninguno de los componentes del vehículo contiene amianto. Los acolchados y el aire acondicionado manual carecen de CFC (Clorofluorcarburos), gases considerados responsables de la destrucción de la capa de ozono. Los colorantes y los revestimientos anticorrosión del conjunto de materiales de metal no contienen cadmio ni cromo, que pueden contaminar el aire y las aguas, sino sustancias que no son nocivas para el medio ambiente.

DISPOSITIVOS PARA REDUCIR LAS EMISIONES DE LOS MOTORES A GASOLINA (NAFTA)

Convertidor catalítico trivalente (silenciador catalítico) **A-fig. 110.**

Óxido de carbono, óxidos de nitrógeno e hidrocarburos no quemados son los principales componentes nocivos de los gases de escape.

El silenciador catalítico es un “laboratorio en miniatura” en el cual un alto porcentaje de estos componentes se transforman en sustancias inocuas.

La transformación es favorecida por la presencia de minúsculas partículas metálicas nobles presentes en el cuerpo de cerámica alojado en el contenedor metálico de acero inoxidable.

 Un silenciador catalítico en mal estado produce emisiones nocivas en el escape y, en consecuencia, contamina el medio ambiente.

Sonda Lambda (sensor de oxígeno)

Todas las versiones a gasolina están equipadas con sonda Lambda. Garantiza el control exacto de la mezcla aire/combustible que es fundamental para que el motor y el catalizador funcionen correctamente y para el control de emisiones.

Sistema antievaporación

Ya que es imposible, incluso con el motor apagado, impedir la formación de los vapores de gasolina, el sistema los “atrapa” en un recipiente especial de carbón activado, del cual son aspirados más tarde y quemados durante el funcionamiento del motor.

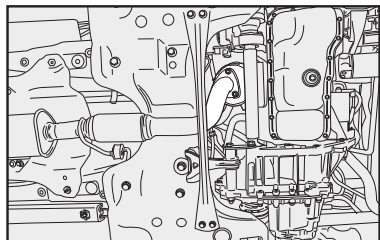

fig. 110

Es importante el seguimiento del **SERVICIO PERIODICO DE MANTENIMIENTO** para que el vehículo permanezca dentro de los patrones antipolución.



Alterar el sistema de escape modificándolo, además de aumentar el ruido (polución sonora) constituye una infracción al código nacional de tránsito.



No arroje las colillas de cigarrillo por la ventanilla. Además de evitar un incendio y quemaduras, usted estará evitando la contaminación del medio ambiente.



El no cumplimiento de estas normas pondrán en riesgo las generaciones futuras, por el largo tiempo de descomposición de determinados materiales.

RECOMENDACIONES SOBRE CONTAMINACIÓN AMBIENTAL (Según Legislación de la República Argentina, en la orden federal)

Este vehículo fue fabricado cumpliendo con las reglamentaciones vigentes en el orden federal (Decreto P.E.N. N° 875/94; Art. 31; Puntos 2.1.4 y 5.1) en lo referente a contaminación atmosférica, sonora y radioeléctrica.

A fin de respetar lo establecido por las referidas reglamentaciones en lo concerniente al parque de vehículos en uso, recomendamos tener en cuenta lo indicado en los capítulos uso del automóvil y mantenimiento.

1. Contaminación atmosférica

No alterar las características o regulaciones de carburador, o mezclador, o inyector de combustible, sistema de circulación de gases del cárter, filtro del aire y puesta a punto del encendido.

En vehículos con catalizador, utilizar exclusivamente gasolina sin plomo.

2. Contaminación sonora

No alterar el sistema de escape y en caso de reemplazo de algunos de los componentes atenuadores de sonido (silenciadores), utilizar exclusivamente repuestos originales.

3. Contaminación radioeléctrica

No alterar el sistema eléctrico, especialmente distribuidor y cables de encendido de alta tensión, incluida la ubicación de los mismos. En caso de reemplazo de algunos de sus componentes, utilizar exclusivamente repuestos originales.

Nota importante: las personas con prótesis reguladora del ritmo cardíaco (marcapaso), no deberán permanecer en el vehículo o en su proximidad, estando el motor en funcionamiento con la tapa del compartimiento del motor (capó) abierta total o parcialmente o bien, incorrectamente cerrada, a fin de evitar el riesgo de que se altere el normal funcionamiento del referido marcapaso.

En los tres casos mencionados, el fabricante de la unidad, en caso de incumplimiento de lo precedentemente expresado, deslinda toda responsabilidad al respecto, quedando la misma asumida por el usuario y caducada automáticamente la garantía.

VALORES MÁXIMOS DE EMISIONES ATMOSFÉRICAS

Este vehículo a la salida de la fábrica, cumple con los siguientes límites máximos de emisiones.

Vehículos equipados con motor ciclo Otto (combustible: nafta):

- Monóxido de carbono en marcha lenta: máx.: 2,5%

- Hidrocarburos incombustos (HC) en marcha lenta: máx.: 400 ppm (partes por millón)

- La velocidad angular del motor y el ángulo de avance inicial de ignición para la condición de "marcha lenta" son los especificados en la sección Características Técnicas de este manual.

Vehículos equipados con motor ciclo Diesel (combustible: gasoil):

- Ennegrecimiento del gas de escape por el procedimiento de “aceleración libre”

- Medición por filtrado (Índice Bacharach): máx.: 5

- Medición con opacímetro (coeficiente de absorción): máx.: 2,62 m-1.

Los gases de escape se mantendrán dentro de los valores legislativos durante los 80.000 km.* (según corresponda) o 5 años de uso siempre y cuando se respeten estrictamente los mantenimientos preventivos y las recomendaciones de uso dadas en el Manual de Uso y Mantenimiento.

* 80.000 km.: Vehículos livianos (PBV \leq 2.800 kg.) con motor ciclo Otto y Diesel.

La garantía precedentemente indicada sólo será de aplicación en aquella “configuración” o “modelos” (según definición del texto Legal Dec. P.E.N. 875/94) que se hayan certificado con los valores comprendidos entre cero coma nueve (0,9) y uno (1) respecto a los límites establecidos por la legislación para cada contaminante.

CONTROL TÉCNICO

La legislación vigente para algunos países establece el Control Técnico Periódico, el primero de los cuales se efectuará a los 18 meses después de la venta al primer usuario. Si el vehículo tuviera un siniestro que afecte alguno de los sistemas contemplados en dicho control, caducará el período faltante entre la fecha del siniestro y el mencionado plazo de 18 meses. Después de la primera revisión, las restantes se efectuarán anualmente.

Cada uno de los sistemas del vehículo objeto del mencionado control técnico, se indican en la presente sección de Mantenimiento, por lo que recomendamos al usuario su especial atención para que el vehículo se encuentre en correctas condiciones de mantenimiento.

El cumplimiento de los servicios de Mantenimiento Programado es una forma de satisfacer los requerimientos del Control Técnico Periódico.

El conjunto de elementos a controlar consta de:

- El ya mencionado de contaminación ambiental.

- Luces reglamentarias.

- Sistema de dirección, frenos, suspensión, carrocería, llantas, neumáticos.

- Estado general del vehículo tanto externo como interno.

- Sistema de escape.

- Accesorios de seguridad: cinturones de seguridad, apoyacabezas, balizas, extintores de incendios.

Importante: los componentes estructurales (largueros, travesaños, etc.) son objeto de revisión en el Control Técnico Periódico establecido por la legislación vigente.

USO CORRECTO DEL VEHÍCULO

Para utilizar mejor su Fiat Linea, para no dañarlo y sobre todo, para poder aprovechar todas sus potencialidades, en este capítulo le recomendamos “qué hacer, qué no hacer y qué evitar” para conducir su nuevo vehículo.

En la mayoría de los casos se trata de comportamientos válidos para cualquier otro vehículo. Sin embargo, otras veces, se trata de características específicas y exclusivas del Fiat Linea. Por eso hay que leer muy atentamente este capítulo, antes de ponerse por primera vez al volante para aprovechar al máximo las prestaciones de su nuevo vehículo.

PUESTA EN MARCHA DEL MOTOR.....	B-1
ESTACIONAMIENTO	B-3
USO DE LA CAJA DE CAMBIO MECÁNICO.....	B-4
CONDUCCIÓN SEGURA	B-4
CONDUCCIÓN ECONÓMICA Y RESPETUOSA CON EL MEDIO AMBIENTE	B-9
INACTIVIDAD DEL VEHÍCULO DURANTE MUCHO TIEMPO	B-13
CONTROLES PERIÓDICOS Y ANTES DE VIAJES LARGOS	B-14
ACCESORIOS ADQUIRIDOS POR EL USUARIO	B-14
ARRASTRE DE REMOLQUES	B-15
DISPOSITIVO PARA ARRASTRE DE REMOLQUES	B-16

PUESTA EN MARCHA DEL MOTOR

ADVERTENCIA: el vehículo está equipado con un dispositivo electrónico de bloqueo del motor. En caso de que el motor no se ponga en marcha, consulte el apartado FIAT CODE GENERACIÓN II en el capítulo CONOCIENDO EL VEHÍCULO.



Es peligroso hacer funcionar el motor en locales cerrados. El motor consume oxígeno y descarga anhídrido carbónico, óxido de carbono y otros gases tóxicos.



Se aconseja que en los primeros kilómetros no le exija al motor el máximo de sus prestaciones (por ejemplo, aceleraciones, recorridos demasiado largos a régimen máximo, frenazos, etc.).

El conmutador de arranque está provisto de un dispositivo de seguridad que obliga, en el caso de que el motor no se ponga en marcha, a volver a poner la llave en posición STOP antes de repetir la maniobra de arranque.

Durante los primeros segundos de funcionamiento, sobre todo, después de un período largo de inactividad del vehículo, se puede percibir un nivel más alto de rumorosidad del motor.

Este fenómeno, que no perjudica la funcionalidad ni la fiabilidad, es característico de los botadores hidráulicos: es el sistema de distribución seleccionado para los motores a gasolina de su vehículo Fiat con el fin de disminuir las intervenciones de mantenimiento.

PROCEDIMIENTO PARA LA PUESTA EN MARCHA DEL MOTOR

- 1) Asegúrese de que el freno de estacionamiento esté accionado.
- 2) Ponga la palanca del cambio en punto muerto.
- 3) Pise a fondo el pedal del embrague, sin pisar el acelerador.
- 4) Gire la llave de arranque a la posición **AVV** y suéltela cuando el motor se ponga en marcha.



No es necesario pisar el acelerador para poner en marcha el motor.



Con el motor en marcha, no toque los cables de alta tensión (cables de las bujías).

Si el motor no se pone en marcha a la primera, gire la llave a la posición **STOP** antes de repetir el arranque.

En las versiones con FIAT CODE: si con la llave en la posición **MAR** el señalador luminoso  permanece encendido junto al señalador luminoso , vuelva a poner la llave en la posición **STOP** y luego en **MAR**; si el señalador luminoso permanece encendido, intente con las otras llaves en dotación.

Si el motor permanece todavía trabado, realice la puesta en marcha de emergencia (consulte “PUESTA EN MARCHA DE EMERGENCIA” en el capítulo “EN EMERGENCIA”) y diríjase a un taller de la **Red de Asistencia Fiat**.

ADVERTENCIA: con el motor apagado no deje la llave de arranque en la posición MAR.

COMO CALENTAR EL MOTOR DESPUÉS DE LA PUESTA EN MARCHA

- Ponga el vehículo en marcha lentamente, haciendo funcionar el motor a un régimen medio, sin acelerones.

- Durante los primeros kilómetros, no le exija el máximo de sus prestaciones.

B-2

PUESTA EN MARCHA CON MOTOR CALIENTE

Para poner en marcha el motor caliente, se recomienda mantener la llave en **MAR** algunos segundos antes de girarla para **AVV**.

Esta operación permitirá que la bomba eléctrica de combustible funcione antes que el motor, posibilitando una puesta en marcha más rápida.

PUESTA EN MARCHA DE EMERGENCIA

Si el sistema Fiat CODE no reconoce el código transmitido por la llave de arranque (señalador luminoso  encendido con luz fija en el tablero de instrumentos) se puede efectuar la puesta en marcha de emergencia utilizando el código de la CODE card.

Consulte el capítulo “EN EMERGENCIA”.



Los vehículos catalizados no deben ponerse en marcha empujándolos, remolcándolos, ni aprovechando las bajadas. Con

estas maniobras podría entrar combustible en el silenciador catalítico y dañarlo irremediablemente.



Siempre, cuando el motor no funcione, el freno y la dirección exigirán un esfuerzo mayor para su accionamiento.

PARA APAGAR EL MOTOR

Gire la llave de arranque a la posición **STOP** con el motor funcionando en ralentí.



Los acelerones antes de apagar el motor no sirven para nada, consumen combustible inútilmente y además son perjudiciales.

ADVERTENCIA: después de un recorrido difícil o severo, es mejor que el motor “recupere el aliento” dejándolo en ralentí durante algunos minutos antes de apagarlo para que descienda la temperatura del motor.

ESTACIONAMIENTO

Apague el motor, tire del freno de estacionamiento, ponga la primera marcha (según el código nacional de circulación) y gire las ruedas hacia el borde de la carretera o la vereda. Si estaciona el vehículo en subida o en bajada, le aconsejamos bloquear las ruedas con una cuña o una piedra.

No deje la llave de arranque en la posición **MAR** ya que se descargará la batería.

Cuando baje del vehículo, quite siempre la llave.



No deje nunca a los niños solos en el interior del vehículo.

Observación: El indicador de nivel de combustible posee un circuito electrónico de amortiguamiento para neutralizar las oscilaciones del combustible, dentro del tanque de combustible.

Por lo tanto si en el momento de la puesta en marcha el vehículo se encontraba en una posición inclinada, la indicación provista por la aguja tardará 8 minutos para ser actualizada.

FRENO DE ESTACIONAMIENTO fig. 1

La palanca del freno de estacionamiento se encuentra entre los dos asientos delanteros.

Para accionar el freno de estacionamiento, tire de la palanca hacia arriba hasta que el vehículo quede completamente trabado.

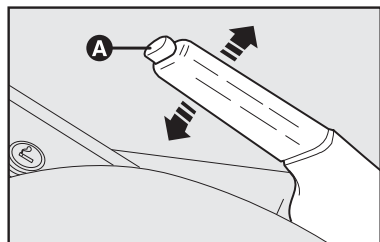

fig. 1

ADVERTENCIA: si al estacionar el esfuerzo fuera excesivo, diríjase a un taller de la Red de Asistencia Fiat para que regulen el recorrido del freno de estacionamiento sin esperar a la próxima revisión recomendada por el “Plan de Mantenimiento Programado”.

Con el freno de estacionamiento accionado y la llave de arranque en posición **MAR** se enciende el señalador luminoso (B) en el tablero de instrumentos.

Para quitar el freno de estacionamiento:

- 1) Levante un poco la palanca y presione el botón **A-fig. 1**.
- 2) Con el botón presionado baje la palanca. El señalador luminoso (B) se apaga.
- 3) Para evitar movimientos accidentales del vehículo, efectúe la maniobra pisando el pedal del freno.

USO DE LA CAJA DE CAMBIO MECÁNICO

Para acoplar las marchas, pise a fondo el embrague y ponga la palanca de la caja de cambio en una de las posiciones del esquema de la **fig. 2** (el ideograma está también representado en la empuñadura de la palanca).

Para acoplar la marcha atrás (**R**), espere que el vehículo esté parado y, desde la posición de punto muerto, levante la argolla **A** del dispositivo inhibidor de la marcha atrás y desplace la palanca hacia la derecha y después hacia atrás.

Para utilización del cambio Dualogic®, consulte suplemento específico.

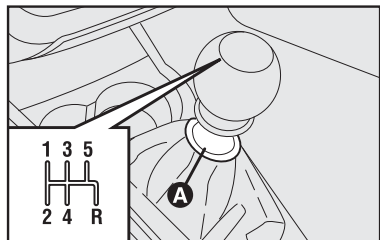

fig. 2

Velocidad para el cambio de marcha

Para obtener el máximo ahorro del consumo de combustible, le aconsejamos los siguientes límites de velocidad en el cambio de marcha:

	1.8 16V
1 ^a ➔ 2 ^a	19
2 ^a ➔ 3 ^a	34
3 ^a ➔ 4 ^a	50
4 ^a ➔ 5 ^a	65



Para cambiar de marcha correctamente, debe pisar a fondo el pedal del embrague; por lo tanto, en la zona del piso debajo de los pedales no debe haber nada que obstaculice su recorrido: asegúrese de que las alfombras estén siempre bien extendidas y no interfieran con los pedales.

CONDUCCIÓN SEGURA

Fiat ha realizado notables esfuerzos para conseguir que el Fiat Linea sea vehículo que pueda garantizar la máxima seguridad de los pasajeros. Sin embargo, el comportamiento del conductor sigue siendo un factor decisivo por lo que respecta a la seguridad en la carretera.

A continuación, encontrará algunas normas muy sencillas para viajar con total seguridad en distintas condiciones. Seguramente muchas le resultarán familiares, pero de todas formas, será muy útil que lea todo con mucha atención.

ANTES DE PONERSE AL VOLANTE

- Asegúrese de que las luces y los proyectores funcionen correctamente.

- Regule la posición de los asientos, del volante y de los espejos retrovisores para conseguir la mejor posición.

- Regule con cuidado los apoyacabezas, de manera que sea la cabeza y no el cuello la que apoye sobre ellos.

- Asegúrese de que nada (alfombras, etc.) obstaculice el recorrido de los pedales.

- Asegúrese de que los sistemas de sujeción para los niños (sillitas, cunas, etc.), si los hubiera, estén fijados correctamente. Es preferible colocar las sillitas en el asiento trasero. No use el asiento delantero para el transporte de niños.

- Coloque los objetos en el compartimiento de equipajes con mucha atención, para evitar que en un frenazo brusco sean proyectados hacia adelante.

- Evite las comidas pesadas antes de comenzar un viaje. Una alimentación ligera contribuye a mantener despiertos los reflejos. Evite sobre todo el consumo de bebidas alcohólicas.

- Recuerde controlar todo lo que se indica en el apartado "Controles periódicos antes de viajes largos" en este capítulo.

ADVERTENCIA: no transporte en el vehículo depósitos de combustible adicionales ya que, en caso de pérdidas o después de un accidente, podrían explotar o incendiarse.

Nunca llene bidones de combustible en el interior del vehículo, pues la electricidad estática y los vapores de combustible podrían provocar explosión y incendio.

DE VIAJE

- La primera norma para una conducción segura es la prudencia.

- Ser prudente significa también estar en condiciones de prevenir un comportamiento equivocado o imprudente de los demás conductores.

- Atégase rigurosamente a las normas de circulación de cada País, y sobre todo, respete los límites de velocidad.

- Asegúrese siempre de que, además de Usted, todos los pasajeros se hayan abrochado el cinturón de seguridad y de que los niños viajen en las sillitas especiales para ellos.



Conducir en estado de embriaguez, bajo el efecto de estupefacientes o de ciertos medicamentos es muy peligroso para Usted y para los otros



Abróchese siempre el cinturón, tanto Usted como el resto de los pasajeros. Viajar sin los cinturones de seguridad aumenta el riesgo de lesiones graves o de muerte en caso de accidente.

- Los viajes largos debe comenzarlos en buenas condiciones físicas.
- No conduzca demasiadas horas seguidas, deténgase de vez en cuando para estirar las piernas y descansar.
- Haga circular el aire en el habitáculo para que se renueve.
- No baje nunca las pendientes con el motor apagado: en estas condiciones no cuenta con la ayuda del freno del motor, del servofreno ni tampoco de la servodirección; por lo tanto, deberá sujetar el volante y pisar el pedal del freno con más fuerza.

CONDUCCIR DE NOCHE

Estas son las indicaciones más importantes que debe seguir cuando viaja de noche.

- Conduzca con mayor prudencia: la conducción nocturna requiere más atención.
- Reduzca la velocidad, sobre todo en carreteras sin alumbrado.
- Ante los primeros síntomas de somnolencia, deténgase: continuar supondría un riesgo para Usted y para los demás. Siga conduciendo sólo después de haber descansado el tiempo necesario.



LN012BR

fig. 3

- Mantenga una distancia de seguridad, respecto a los vehículos que le preceden, mucho mayor que durante el día: es difícil calcular la velocidad de los otros vehículos cuando únicamente se ven las luces.

- Asegúrese de que los proyectores estén orientados correctamente: si están demasiado bajos, reducen la visibilidad y cansan la vista. Si están demasiado altos, pueden molestar a los conductores de los otros vehículos.

- Use las luces altas sólo fuera de la ciudad y cuando esté seguro de no molestar a los otros conductores.

- Al cruzarse con otro vehículo, quite las luces altas (si están encendidas) y ponga las bajas.

- Mantenga limpios los proyectores.

- Fuera de la ciudad, tenga cuidado con los animales que cruzan la carretera.

CONducir BAJO LA LLUVIA

La lluvia y las carreteras mojadas significan peligro.

En una carretera mojada cualquier maniobra es más difícil porque el roce de las ruedas sobre el asfalto se reduce notablemente. En consecuencia, los espacios de frenado se alargan y la adherencia de los neumáticos disminuye.

Estos son algunos consejos que debe seguir cuando conduce bajo la lluvia:

- Reduzca la velocidad y mantenga una distancia de seguridad mayor respecto a los vehículos que le preceden.

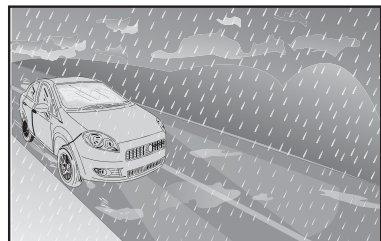

fig. 4

- Si llueve mucho, también se reduce la visibilidad. En estos casos, aunque sea de día, encienda las luces bajas para mejorar la visibilidad.

- No atraviese los charcos a alta velocidad y sujete el volante con fuerza: atravesar un charco a alta velocidad puede hacerle perder el control del vehículo (“aquaplaning”).

- Verifique periódicamente el estado de las escobillas del limpiaparabrisas.



Los vehículos Fiat son diseñados y testeados para circular por niveles normales de agua. Bajo ningún concepto el agua debe superar el nivel del centro de la rueda, circulando a una velocidad de marcha inferior a 15 Km/h.

CONducir CON NIEBLA

- Si la niebla es densa, no emprenda el viaje en la medida de lo posible.

Si hay bruma, niebla uniforme o existe la posibilidad de encontrar bancos de niebla:

- Mantenga una velocidad moderada.

- Encienda, aunque sea de día, las luces bajas y las eventuales luces antiniebla delanteras auxiliares. No use las luces altas.

- Seleccione la función de desempañamiento con los mandos de ventilación (consulte el capítulo “Conocimiento del vehículo”), así no tendrá problemas de visibilidad.

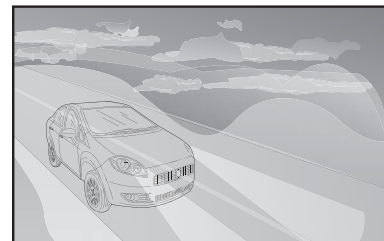

fig. 5

- Recuerde que si hay niebla, el asfalto estará húmedo, y por lo tanto, cualquier maniobra será más difícil aumentando los espacios de frenado.

- Evite, en la medida de lo posible, cambios bruscos de velocidad.

- Evite adelantar a otros vehículos si no es imprescindible.

- Si no tiene más remedio que parar el vehículo (averías, imposibilidad de proseguir por falta de visibilidad, etc.), intente detenerse fuera de los carriles. Luego, encienda las luces de emergencia y, si es posible, las luces bajas. Toque varias veces la bocina si ve que se acerca otro vehículo.

CONducir EN LA MONTAÑA

- En las bajadas, use el freno del motor, acoplando las marchas cortas para no recalentar los frenos.

- Por ningún motivo debe bajar las pendientes con el motor apagado o en punto muerto, y mucho menos después de haber quitado la llave de arranque.

- Conduzca a velocidad moderada y evite “cortar” las curvas.

- Recuerde que los adelantamientos son más lentos en las cuestas, por lo tanto necesita mayor espacio libre. Si se le adelantan en una subida, haga lo posible para facilitar el adelantamiento.

CONducir CON NIEVE O HIELO

Estos son algunos consejos para conducir en estas condiciones:

- Mantenga una velocidad muy moderada.

- Use preferentemente el freno del motor y evite frenar bruscamente.

- Si frena con un vehículo sin ABS, intente que las ruedas no se bloqueen, regulando la presión sobre el pedal del freno.

- En invierno, incluso las carreteras aparentemente secas, pueden presentar tramos con hielo. Por lo tanto, esté muy atento al atravesar tramos poco soleados, flanqueados por árboles o rocas, ya que pueden estar cubiertos por el hielo.

CONducir CON EL ABS

El ABS es un equipo del sistema de frenado que le proporciona esencialmente dos ventajas:

1) Evita que las ruedas se bloqueen y patinen durante las frenadas de emergencia, especialmente en condiciones de poca adherencia.

2) Permite frenar y virar al mismo tiempo, para que Usted pueda dirigir el vehículo hacia el lugar deseado evitando obstáculos imprevistos siempre que lo permitan los límites físicos de adherencia lateral de los neumáticos.

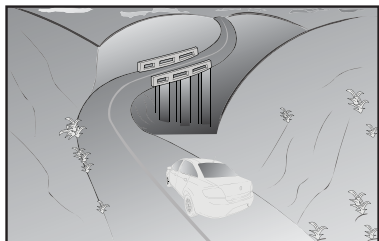

fig. 6

Para aprovechar al máximo el ABS

- Las frenadas de emergencia o cuando hay poca adherencia, notará una ligera pulsación sobre el pedal del freno: es la señal de que el ABS está funcionando. No suelte el pedal, continúe pisándolo para que la acción de frenado no pierda continuidad.

- El ABS impide que las ruedas se bloqueen, pero no aumenta los límites físicos de adherencia entre la carretera y los neumáticos. Por lo tanto, incluso en los vehículos equipados con ABS, respete la distancia de seguridad y reduzca la velocidad al entrar en una curva.

CONDUCCIÓN ECONÓMICA Y RESPECTUOSA CON EL MEDIO AMBIENTE

La protección del medio ambiente ha sido uno de los principios que han inspirado la realización del Fiat Linea. No en vano sus dispositivos anticontaminantes obtienen resultados que van mucho más allá de la normativa vigente.

Sin embargo, para preservar el medio ambiente se necesita la máxima atención y colaboración por parte de todos.

Siguiendo algunas reglas muy sencillas el automovilista puede evitar perjudicar el medio ambiente y muchas veces, al mismo tiempo, limitar el consumo.

Con este propósito, les ofrecemos a continuación muchas indicaciones útiles, que se suman a todas aquellas marcadas con el símbolo  presentes en varios puntos del manual.

PROTECCIÓN DE LOS DISPOSITIVOS QUE REDUCEN LAS EMISIONES CONTAMINANTES

El correcto funcionamiento de los dispositivos anticontaminantes, no sólo garantiza el respeto del medio ambiente, sino que también influye en el rendimiento del vehículo. Por lo tanto, mantener en buen estado estos dispositivos es la primera regla que hay que seguir para una conducción ecológica y económica.

La primera medida es seguir escrupulosamente el Plan de Mantenimiento Programado.

Para los motores a gasolina, use exclusivamente gasolina sin plomo. Si el vehículo no se pone en marcha, no siga insistiendo. Evite sobre todo las maniobras de empuje o remolque y tampoco trate de aprovechar las bajadas: todas ellas son maniobras que pueden dañar el silenciador catalítico. Utilice exclusivamente una batería auxiliar (Consulte el apartado "Puesta en marcha con batería auxiliar" en el capítulo "EN EMERGENCIA").

Cuando se encienda el señalador luminoso de la reserva, intente reabastecerse lo antes posible. Un nivel bajo de combustible causaría una alimentación irregular del motor, e inevitablemente un aumento de la temperatura de los gases de escape; ello podría dañar gravemente el silenciador catalítico.

No ponga en funcionamiento el motor, ni siquiera para probarlo, con una o más bujías desconectadas.

No caliente el motor en ralentí antes de salir, a menos que la temperatura externa sea muy baja e incluso en este caso, por no más de 30 segundos.

 **Durante su funcionamiento normal, el silenciador catalítico alcanza temperaturas muy elevadas, por lo tanto no estacione el vehículo sobre material inflamable (hierba, hojas secas, agujas de pino, etc.): peligro de incendio.**

No instale otras protecciones contra el calor en el silenciador catalítico ni en el caño de escape así como tampoco quite las ya existentes.



No pulverice ningún tipo de sustancia sobre el silenciador catalítico, la sonda lambda ni el tubo de escape. La inobservancia de estas normas puede crear riesgo de incendio.

OTROS CONSEJOS

- No caliente el motor con el vehículo parado: en estas condiciones el motor se calienta mucho más lentamente y por consiguiente, aumentan el consumo y las emisiones contaminantes. Por lo tanto, es mejor salir lentamente, evitando regímenes elevados.

- En cuanto las condiciones de tráfico y la carretera lo permitan, utilice una marcha más alta.

- No acelere cuando el vehículo esté parado en un semáforo o antes de apagar el motor.

- Mantenga una velocidad lo más uniforme posible, evitando frenadas y acelerones superfluos que consumen combustible y aumentan notablemente las emisiones.

En las bajadas, ponga una marcha corta en lugar de usar el freno constantemente.

El peso que ejerce el remolque sobre el gancho de arrastre reduce proporcionalmente la capacidad de carga del vehículo.

- Apague el motor durante las paradas prolongadas.

- No viaje con objetos inútiles en el compartimiento de equipajes. El peso del vehículo influye en el consumo.

- Quite el portaequipajes cuando ya no lo use. Este accesorio disminuye considerablemente la aerodinámica del vehículo.

- Utilice los dispositivos eléctricos únicamente durante el tiempo que sea necesario. La demanda de corriente aumenta el consumo de combustible.



Transitar con el sistema de escape modificado, además de aumentar considerablemente el ruido (polución sonora) constituye una infracción a las normas de tránsito.

CONSIDERACIONES GENERALES

Mantenimiento del vehículo

Las condiciones de mantenimiento representan un factor muy importante sobre el consumo de combustible, confort de marcha y sobre la vida útil del vehículo. Por este motivo es muy importante cumplir con las operaciones de “MANTENIMIENTO PROGRAMADO”.

Neumáticos

Controlar periódicamente, ya que una baja presión, influyen sobre la estabilidad, el frenado y el consumo de combustible.

Equipamientos Eléctricos

Utilizar los dispositivos eléctricos solamente por el tiempo necesario. Los faros auxiliares, el limpiaparabrisas, lavaparabrisas y/o electroventilador, requieren para su funcionamiento, una cantidad de energía adicional que puede aumentar el consumo de combustible en un 25 % en trechos urbanos.

Aire Acondicionado

Ejerce fuerte influencia sobre el consumo de combustible (20% o más). Cuando la temperatura lo permita, circule con la renovación de aire con el exterior.

Accesorios Aerodinámicos

Los mismos no certificados pueden ocasionar aumento del consumo de combustible y penalizar el propio coeficiente aerodinámico original.

MODO DE CONDUCIR

No calentar el motor en ralentí o en rpm elevados. Es aconsejable partir lentamente, evitando aceleraciones bruscas.

Procedimientos Inútiles

Evitar golpes de aceleración estando parado en un semáforo o antes de parar el motor provocando el aumento de consumo y por lo tanto la contaminación.

Cambio de Marchas

Según las condiciones de tránsito lo permitan, utilizar las marchas más largas posibles.

El uso de marchas bajas, para obtener una buena respuesta del motor provoca el aumento inevitable del consumo de combustible.

También, mantener marchas largas en que las circunstancias aconsejan hacerlo con marchas cortas, aumentan el consumo y los niveles de contaminación.

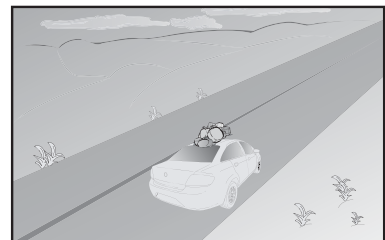
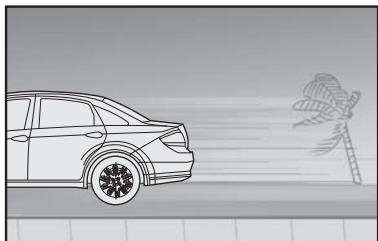

fig. 7

Velocidad Máxima

El consumo de combustible aumenta a niveles proporcionalmente en relación a las velocidades que el vehículo desarrolla. Por ejemplo podemos decir, que aumentando la velocidad desde 90 km/h a 120 km/h, el consumo de combustible aumenta un 30 %. Tratar de mantener una velocidad constante, evitando frenadas bruscas y retomes de velocidad innecesarios que consumen combustible y aumentan las emisiones nocivas.

Se aconseja un modo de manejo prudente, tratando de anticipar las maniobras para evitar peligros eminentes y tratar de mantener una distancia entre vehículos de 2 o 3 segundos.



LNIS08R

fig. 8

B-12

Aceleración

Acelerar el motor en forma violenta o funcionar en elevadas rpm, penaliza notablemente el consumo de combustibles, como el aumento de emisión de gases y la propia durabilidad del mismo.

Conviene acelerar gradualmente y no pasar del régimen máximo del motor.

Condiciones de Utilización

Trayectos muy cortos y puestas en marcha frecuentes atentan contra el consumo y las emisiones de gases nocivos que se elevan del 15 al 30 %.

Condiciones de las calles y rutas

El consumo de combustible y la contaminación está ligado estrechamente con situaciones de tránsito intenso, sobre todo en las grandes ciudades.

También las rutas de montañas, con variación de niveles y aquellas con piso en mal estado atentan contra los niveles de consumo.

- Mantenga una velocidad lo más uniforme posible, evitando frenadas y acelerones superfluos que consumen combustible y aumentan notablemente las emisiones.

- Apague el motor durante las paradas prolongadas.

- Controle periódicamente la presión de los neumáticos: si la presión es demasiado baja, el consumo aumenta.

- No viaje con objetos inútiles en el compartimiento de equipajes.

El peso del vehículo influye en el consumo.

- Quite el portaequipajes cuando ya no lo use. Este accesorio disminuye considerablemente la aerodinámica del vehículo.

- Utilice los dispositivos eléctricos únicamente durante el tiempo que sea necesario. La demanda de corriente aumenta el consumo de combustible.

El peso que ejerce el remolque sobre el gancho de arrastre reduce proporcionalmente la capacidad de carga del vehículo.

Recuerde que arrastrar un remolque reduce la posibilidad de subir las pendientes pronunciadas.

En las bajadas, ponga una marcha corta en lugar de usar el freno constantemente.

INACTIVIDAD DEL VEHÍCULO DURANTE MUCHO TIEMPO

Si el vehículo debe permanecer parado por más de un mes, respete estas precauciones:

- Guarde el vehículo en un lugar cubierto, seco y, si es posible, ventilado.

- Ponga una marcha.

- Verifique que el freno de estacionamiento no esté accionado.

- Desconecte los bornes de la batería (quite primero el borne negativo) y controle el estado de carga de la misma. Este control deberá repetirse una vez al mes. Recargue la batería si la tensión en vacío es inferior a 12,5V.

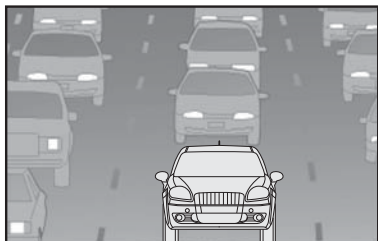

fig. 9

LN05ZBR

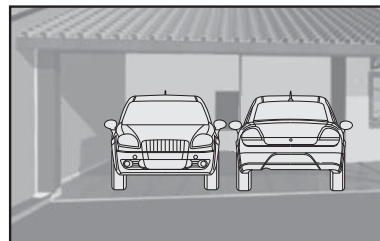

fig. 10

LN05TBR

B

Limpie y proteja la pintura con una mano de cera protectora.

- Limpie y proteja las partes metálicas con los productos específicos de venta en el comercio.

- Espolvoree con talco las escobillas del limpiaparabrisas y déjelas levantadas, sin apoyarlas sobre el vidrio.

- Abra un poco las ventanillas.

- Cubra el vehículo con una tela o con un plástico perforado. No utilice telones de plástico compacto que impedirían la evaporación de la humedad de la superficie del vehículo.

- Infle los neumáticos a una presión de +0,5 bar respecto a la que se prescribe normalmente y contrólela periódicamente.

- No vacíe el sistema de refrigeración del motor.

CONTROLES PERIÓDICOS Y ANTES DE VIAJES LARGOS

Recuerde que debe controlar periódicamente o antes de realizar viajes largos (vea capítulo MANTENIMIENTO DEL VEHÍCULO):

- la presión y el estado de los neumáticos;

- el nivel del líquido de la batería;

- el nivel del aceite del motor;

- el nivel del líquido refrigerante del motor y el estado del sistema;

- el nivel del líquido de los frenos;

- el nivel del líquido del lavaparabrisas;

- el nivel del líquido de la dirección hidráulica;

- el estado del filtro de aire.

ACCESORIOS ADQUIRIDOS POR EL USUARIO

NOTA: tanto el vehículo como los equipos instalados en el mismo consumen energía de la batería, aun cuando están apagados, lo que se denomina consumo stand-by. La batería posee un límite máximo de consumo para garantizar el arranque del motor. Por lo tanto, el consumo de los equipos debe ser dimensionado de acuerdo con el límite de consumo de la batería. Los accesorios originales Fiat ofrecen esa garantía.



La instalación de radios, alarmas o cualquier otro accesorio electrónico no original podrá provocar consumo excesivo de carga de la batería, lo que puede causar el no funcionamiento del vehículo y al pérdida de la garantía.



Para garantizar la calidad y el perfecto funcionamiento del vehículo, le recomendamos instalar solamente accesorios originales, a su disposición en la Red de Asistencia Fiat.

RADIOTRANSMISORES Y TELÉFONOS CELULARES

La eficacia de transmisión y de recepción de estos aparatos puede disminuir por el efecto de escudo que realiza la carrocería del vehículo.

ADVERTENCIA: a efectos de utilización de teléfonos celulares durante la marcha, manténgase informado sobre las normativas vigentes de tránsito, aún en caso de disponibilidad en el vehículo de dispositivos originales o adquiridos en el mercado.

ARRASTRE DE REMOLQUES

ADVERTENCIAS

Para el arrastre de remolques, el vehículo debe estar provisto del gancho homologado y una instalación eléctrica apropiada.

Monte los espejos retrovisores específicos según las normas del Código de Circulación. Recuerde que arrastrar un remolque reduce la posibilidad de subir las pendientes pronunciadas.

Para asegurarse de que no supere el peso máximo remolcable debe considerar el peso de remolque cargado, incluyendo los accesorios y el equipaje.

Respete los límites de velocidad específicos de cada país para los vehículos con arrastre de remolque.



El sistema ABS que puede equipar el vehículo no controla el sistema frenante del remolque. Por lo tanto, es necesario una atención especial cuando el firme del camino es resbaladizo.



Por ningún motivo modifique el sistema de frenos del vehículo para el mando de frenos del remolque. El sistema de frenos del remolque debe ser completamente independiente del sistema hidráulico del vehículo.

En las bajadas, acople una marcha baja, en vez de usar constantemente el freno.

DISPOSITIVO PARA ARRASTRE DE REMOLQUES

INSTALACIÓN DEL GANCHO DE REMOLQUE

El dispositivo para el gancho de remolque debe ser instalado en el Fiat Linea únicamente por personal especializado, siguiendo estas indicaciones:

- gancho de rótula para acoplamiento mecánico según la norma vigente;
- junta de unión eléctrica según la norma vigente.

En todas las versiones se debe utilizar un dispositivo de remolque apropiado al valor del peso que el vehículo puede remolcar.

ADVERTENCIA: se aconseja la utilización del gancho de remolque original Fiat, que se puede adquirir y instalar en la Red de Asistencia Fiat.

EN EMERGENCIA

Cualquier persona que se encuentre ante una situación de emergencia necesita una ayuda concreta e inmediata.

Las páginas que le presentamos a continuación, han sido creadas precisamente para que le sirvan de ayuda en caso de necesidad.



Como verá, se han tomado en consideración un gran número de pequeños inconvenientes, y para cada uno de ellos, se sugiere el tipo de intervención que podrá efectuar personalmente. Si tiene problemas más serios, deberá dirigirse a un taller de la Red de Asistencia Fiat.

Para ello, le recordamos que, junto al Manual de Uso y Mantenimiento, se le ha entregado también el Certificado de Garantía en el que se describen detalladamente, los servicios que Fiat pone a su disposición en caso de dificultad.

Le aconsejamos, de todas formas, que lea estas páginas. Así podrá localizar rápidamente toda la información que necesite cuando le haga falta.

PUESTA EN MARCHA DE EMERGENCIA.	C-1
PUESTA EN MARCHA CON BATERÍA AUXILIAR.	C-2
PUESTA EN MARCHA DEL MOTOR CON MANIOBRAS DE INERCIA	C-2
SI SE PINCHA UN NEUMÁTICO	C-3
SI SE APAGA UNA LUZ EXTERNA O INTERNA . .	C-8
SUSTITUCIÓN DE LÁMPARA EXTERNA	C-11
SUSTITUCIÓN DE LÁMPARA INTERNA	C-15
SUSTITUCIÓN DE LOS FUSIBLES	C-17
SI SE FUNDE UN FUSIBLE.	C-18
SI SE DESCARGA LA BATERÍA.	C-20
SI HAY QUE LEVANTAR EL VEHÍCULO	C-21
SI HAY QUE REMOLCAR EL VEHÍCULO.	C-21
EN CASO DE ACCIDENTE.	C-21

PUESTA EN MARCHA DE EMERGENCIA



Si el sistema Fiat CODE no logra desactivar el trabado del motor, los señaladores luminosos  y  permanecen encendidos y el motor no se pone en marcha. Para ello, es necesario realizar la puesta en marcha de emergencia.

Le aconsejamos que lea todo el procedimiento con mucha atención antes de realizarlo.

Si comete un error durante el procedimiento de emergencia, deberá poner nuevamente la llave en la posición **STOP** y repetir las operaciones desde el comienzo (punto 1).

1) Lea el código electrónico de 5 cifras indicado en la CODE card.

2) Gire la llave de arranque a la posición **MAR**.

3) Pise a fondo el pedal del acelerador y manténgalo pisado. El señalador luminoso de la inyección  se enciende durante 8 segundos aproximadamente y después se apaga; en este momento, suelte el pedal del acelerador y cuente el número de guiñadas del señalador luminoso .

4) Espere un número de destellos igual a la primera cifra del código de la CODE card, luego, pise el pedal del acelerador y manténgalo pisado hasta que el señalador luminoso  se encienda (durante 4 segundos) y después se apague; en este momento, suelte el pedal del acelerador.

5) El señalador luminoso U empiece nuevamente a destellar: después de un número de destellos igual a la segunda cifra del código de la CODE CARD, pise el pedal del acelerador y manténgalo pisado.

6) Realice las mismas operaciones para las demás cifras del código de la CODE card.

7) Después de la última cifra, mantenga pisado el pedal del acelerador. El señalador luminoso  se enciende durante 4 segundos y después se apaga.

Ahora puede soltar el pedal del acelerador.

8) Un destello rápido del señalador luminoso  (durante 4 segundos aproximadamente) confirma que la operación se ha realizado correctamente.

9) Ponga en marcha el motor girando la llave de arranque desde la posición **MAR** a la posición **AVV**.

En cambio, si el señalador luminoso  permanece aún encendido, gire la llave de arranque a la posición **STOP** y repita el procedimiento desde el punto 1).

ADVERTENCIA: después de una puesta en marcha de emergencia, le aconsejamos que se dirija a un taller de la Red de Asistencia Fiat, ya que el procedimiento descrito se deberá repetir cada vez que pone en marcha el motor.

PUESTA EN MARCHA CON BATERÍA AUXILIAR

Si la batería está descargada, puede poner en marcha el motor con otra batería de capacidad igual o algo superior respecto a la batería descargada (consulte el capítulo "CARACTERÍSTICAS TÉCNICAS").

Debe realizar lo siguiente **fig. 1**:

1) conecte con un cable adecuado los bornes positivos (signo + al lado del borne) de las dos baterías;

2) conecte con otro cable el borne negativo (-) de la batería auxiliar con un punto de masa, en el motor o en la caja de cambio del vehículo que debe poner en marcha, o bien, con el borne negativo (-) de la batería descargada;

3) ponga en marcha el motor;

4) con el motor en marcha, retire los cables siguiendo el orden inverso respecto a la colocación.

Si el motor no se pone en marcha después de intentarlo varias veces, no

insista inútilmente. Diríjase a un taller de la Red de Asistencia Fiat.



No realice este procedimiento si no tiene experiencia: maniobras incorrectas pueden provocar descargas eléctricas de gran intensidad e incluso pueden hacer explotar la batería. Además, le aconsejamos que no se acerque a la batería con llamas libres ni cigarrillos encendidos y no provoque chispas: peligro de explosión y de incendio.



Por ningún motivo use un cargador de baterías para la puesta en marcha de emergencia: podría dañar los sistemas electrónicos y especialmente las centrales que dirigen las funciones de encendido y alimentación.

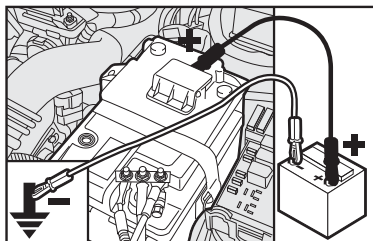

fig. 1

PUESTA EN MARCHA CON MANIOBRAS DE INERCIA



Los vehículos catalizados no deben ponerse en marcha empujándolos, remolcándolos, ni aprovechando las bajadas. Con estas maniobras podría entrar combustible en el silenciador catalítico y dañarlo irremediablemente.



Recuerde que hasta que no se ponga en marcha el motor, el servofreno ni la dirección hidráulica funcionan; por lo tanto, deberá sujetar el volante y pisar el pedal de los frenos con más fuerza.

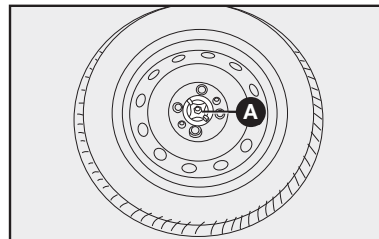

fig. 2

SI SE PINCHA UN NEUMÁTICO

1. PARE EL VEHÍCULO

- Pare el vehículo en un terreno que debe ser posiblemente plano y suficientemente compacto.

- Accione el freno de mano.

- Ponga la primera marcha o la marcha atrás.

- Si se encuentra en una subida o bajada o en un camino con hoyos, coloque debajo de las ruedas, cuñas u otros materiales adecuados para bloquearlas.

- Señale la presencia del vehículo parado según las disposiciones vigentes: luces de emergencia, triángulo reflectante, etc.

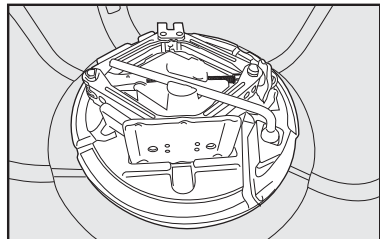

fig. 3

2. SAQUE LAS HERRAMIENTAS, EL CRIQUE Y LA RUEDA DE REPUESTO

Están en el compartimento de equipajes (baúl), por debajo de la rueda de repuesto.

- Levante la alfombra de revestimiento.

- Afloje el dispositivo de bloqueo **A-fig. 2**, saque la rueda de repuesto.

- Saque las herramientas y el crique de su seguro **fig. 3**

3. CAMBIE LA RUEDA

El vehículo puede presentar distintos modelos de embellecedor, según las versiones/mercados.

Para algunas versiones, puede estar disponible un dispositivo antirrobo para las ruedas, compuesto de un tornillo especial y una llave específica.

Para quitar el tornillo especial, haga el siguiente procedimiento:

- Saque de la bolsa portaherramientas (o en local opcional en el vehículo) la llave específica **fig. 4**, que desbloquea el mecanismo antirrobo.

- Se debe realizar el desbloqueo de la rueda encajando la extremidad **B** de la llave **fig. 4** en el encaje **C** del tornillo especial de sujeción de la rueda. En la extremidad **A** se debe encajar la llave de rueda suministrada con el vehículo.

- Gire la llave de rueda en el sentido antihorario para quitar el tornillo.

Nota: con la llave específica del mecanismo antirrobo se entrega una etiqueta con los datos característicos de la misma. Guárdela en lugar seguro, para el caso de necesidad de reposición.

En caso de pérdida de la llave, diríjase a la Red de Asistencia Fiat, llevando consigo la etiqueta.

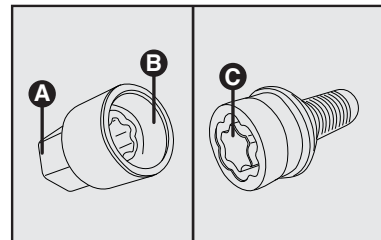

fig. 4

Cada llave posee una clave mecánica distinta, entre una serie de combinaciones posibles.

- Afloje una vuelta aproximadamente los tornillos de fijación de la rueda que va a cambiar **A-fig. 5**.

En los vehículos equipados con rueda de aleación liviana, sacuda lateralmente el vehículo para facilitar que la rueda desenganche de la maza de la rueda.

- Gire la manija del crিকে para abrirlo parcialmente.

- Coloque el crিকে en el símbolo ▼ **B-fig. 6** o **7** cerca de la rueda que va a cambiar y asegúrese de que la ranura **A** del crিকে esté bien introducida en el larguero **C**.



Si el crিকে está mal colocado, el vehículo puede caerse.

- Gire la manija del crিকে y levante el vehículo hasta que la rueda se alcance algunos centímetros del suelo.

- Afloje completamente los 4 tornillos y quite la rueda.

- Monte la rueda de repuesto, de manera que los tornillos **B-fig. 8** coincidan con los orificios **A-fig. 8**.

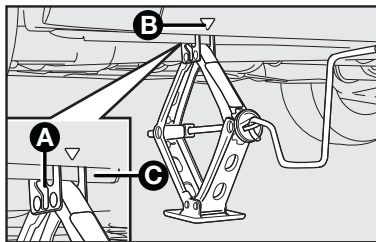

H0007BR

fig. 6

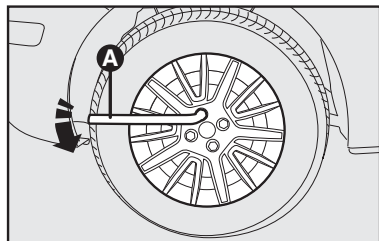

LN653BR

fig. 5

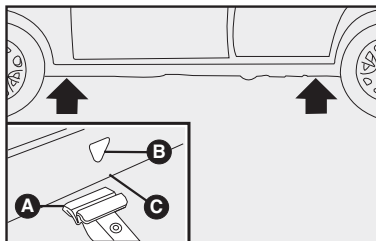

F0M0384M-BR

fig. 7

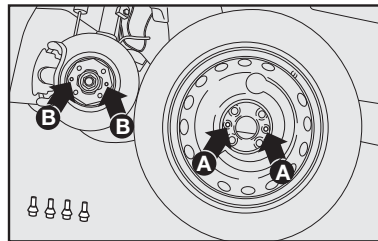

H00196R

fig. 8

- Introduzca el primer tornillo **A-fig. 9**, en el orificio más cercano a la válvula de inflado **B-fig. 9**.

- Coloque a presión la taza de la rueda en la llanta, haciendo coincidir el símbolo , grabado en el interior de la taza, con la válvula de inflado; de esta forma, el orificio más grande de la taza **A-fig. 10** pasará a través del tornillo colocado anteriormente.

 El montaje incorrecto del embellecedor puede provocar su soltura con el vehículo en movimiento.

- Introduzca los otros tres tornillos.

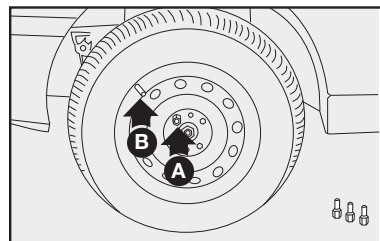



fig. 9

- Apriete los tornillos, utilizando la llave de rueda específica.

- Gire la manija del crique para bajar el vehículo y retire el crique.

 Tenga cuidado al girar la manija del crique, o la llave de rueda, para no herirse las manos. Evite contacto con las partes en movimiento del crique, pues pueden causar lesiones.

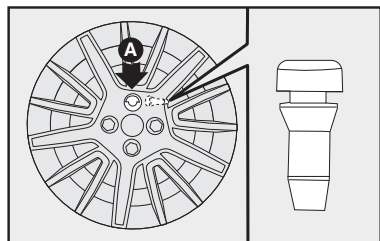

fig. 10

- Apriete a fondo los tornillos, **A-fig. 11** pasando de un tornillo al otro diametralmente opuesto siguiendo el orden ilustrado en la **fig. 12**.

No engrase los roscados de los tornillos antes de montarlos: podrían aflojarse espontáneamente.

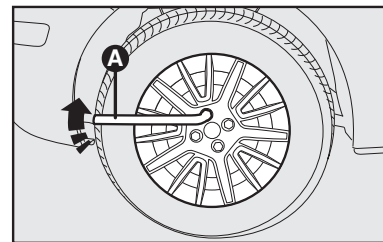

fig. 11

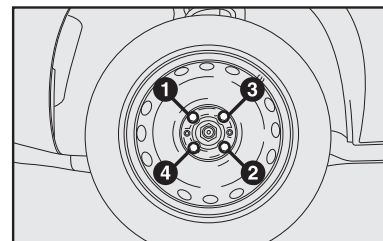

fig. 12

4. GUARDE LAS HERRAMIENTAS, EL CRIQUE Y LA RUEDA DE REPUESTO

- Ponga el crique en el portaherramientas **fig. 13**, encajándolo de modo a evitar vibraciones o que se suelte durante la marcha. Al poner el crique en el portaherramientas, haga presión desde el centro hacia las extremidades, de manera que las laterales del crique se queden bien unidas a los bordes de su alojamiento.

- Guarde las herramientas utilizadas en los alojamientos específicos en los soportes.

- La llave específica del mecanismo antirrobo podrá ser guardada en local opcional en el vehículo.

- Coloque el soporte de herramientas en el sitio apropiado.

- El soporte debe ser colocado con la flecha (detalle - **fig. 13**) apuntando hacia el sentido de marcha del vehículo (delantera).

- Coloque la rueda pinchada en el alojamiento de la rueda de repuesto **fig. 14**, fijándola con el seguro **A**.

ADVERTENCIA: el neumático de la rueda de repuesto debe ser colocado con su válvula visible y puesta de manera que proporcione el control de presión.

ADVERTENCIA: lleve a reparar la rueda pinchada lo antes posible y vuelva a colocarla en el vehículo evitando, de esta manera, viajar con la rueda de repuesto.

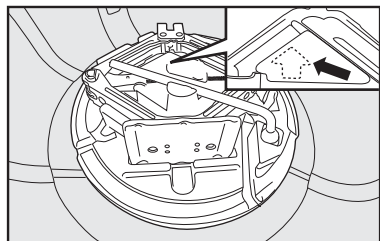

fig. 13

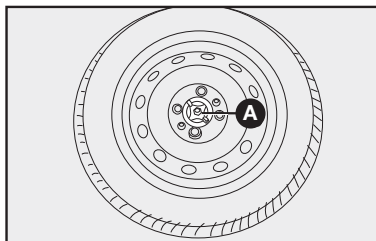

fig. 14

ADVERTENCIA: controle periódicamente la presión de los neumáticos y de la rueda de repuesto.



El crique sirve únicamente para cambiar las ruedas. No lo utilice jamás para efectuar reparaciones debajo del vehículo.



La rueda sustituida y sus elementos de fijación deberán ser siempre recolocados en sus alojamientos, para evitar que, con el movimiento del vehículo, sean proyectados hacia los ocupantes.

Vuelva a controlar que los tornillos están apretados, tras recorrer aproximadamente 100 Km.

En la primera oportunidad, repare el neumático. Evite continuar transitando con la rueda de repuesto.

BALANCEO

Cada rueda completa con neumático es balanceada en la fábrica. Cuando los neumáticos son sustituidos, es necesario balancear las ruedas para evitar inestabilidad del vehículo, desgaste de los órganos de la dirección y desgaste irregular de los neumáticos.

RECOMENDACIONES

- Con neumáticos nuevos se recomienda no imprimir la velocidad máxima antes de recorrer los 150 Km. iniciales.
- Antes de entrar en curvas angostas, disminuya la velocidad.
- Evite acelerones y frenazos desnesarios.
- Controle el balanceo y el alineado de las ruedas.
- Evite choques violentos de los neumáticos, por ejemplo, durante el estacionamiento del vehículo.
- No introduzca herramientas de ningún tipo entre la llanta y el neumático.

- Sustituya la rueda si presenta deformaciones.

- En caso de pérdida anormal de la presión, sustituya la rueda y controle la válvula de retención.

- La presión de los neumáticos, incluso el de la rueda de repuesto, debe ser la recomendada.

- Controle siempre los neumáticos para cerciorarse de que estén perfectos.

- Neumáticos usados, de origen desconocido o envejecidos deben ser usados con cuidado y solamente en casos de emergencia.

- Controle la profundidad de la banda de rodadura, respetando la espesura mínima recomendada por las normas de seguridad.

- Nunca quite aire caliente del neumático, pues provoca averías irreversibles a su estructura.



En los vehículos equipados con el accesorio de ruedas de aleación, se ha previsto una rueda de repuesto específica, diferente de la rueda prevista para los vehículos equipados con ruedas de acero. En caso de que compre luego, ruedas de aleación, le aconsejamos guardar los 4 tornillos originales que serán utilizados solamente cuando use la rueda de repuesto. Peligro de daños a los orificios de las ruedas.

SI SE APAGA UNA LUZ EXTERNA O INTERNA



Las reparaciones o modificaciones en la instalación eléctrica realizadas incorrectamente y sin tener en cuenta las características técnicas de la instalación pueden causar anomalías en el funcionamiento con riesgo de incendio.

INDICACIONES GENERALES

Cuando no funcione una luz, antes de sustituir la lámpara, verifique el estado del fusible correspondiente.

Para localizar los fusibles consulte el apartado "SI SE FUNDE UN FUSIBLE" en este capítulo.

Antes de sustituir una lámpara verifique que los contactos no estén oxidados.

Las lámparas fundidas se deben sustituir por otras de las mismas características. Las lámparas de potencia insuficiente le proporcionarán una iluminación escasa mientras que si son muy potentes absorberán demasiada energía.

Después de sustituir una lámpara de los proyectores, verifique siempre su orientación por motivos de seguridad.



Las lámparas halógenas se manejan tocando únicamente la parte de metal. Si toca la ampolla transparente con las manos, disminuirá la intensidad de la luz emitida y puede reducirse la duración de la lámpara. En caso de contacto accidental, pásele un paño humedecido con alcohol y deje que se seque.

Las lámparas halógenas contienen gas a presión, en caso de que se rompan es posible que se proyecten en fragmentos de vidrios.

TIPOS DE LÁMPARAS

Diversos tipos de lámparas están instaladas en el vehículo - fig. 15.

A - Lámparas totalmente de vidrio

Son colocadas a presión. Para quitarlas, tire solamente.

B - Lámparas a bayonetas

Para sacarlas desde el portalámparas, empuje, gire, extráigalas.

C - Lámparas cilíndricas

Para extraerlas, separe el contacto que las sustentan.

D - E - Lámparas halógenas

Para remover las lámparas, saque antes el seguro de fijación de su alojamiento.

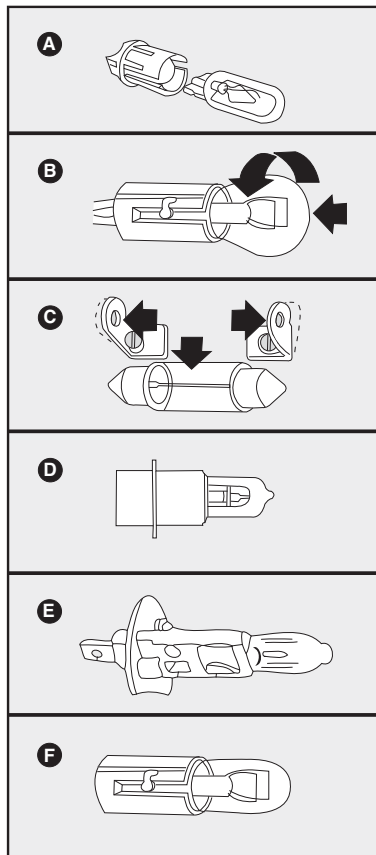

Lámpara	Referencia - fig. 15	Tipo	Potencia
Luz de posición delantera	A	W5W	5 W
Luces de giro delanteras	B	PY21W	21 W
Luces de giro traseras	B	PY21W	21 W
Luces de posición traseras	F	R5W	5 W
Luz de freno / posición trasera	B	P21/5W	21/5 W
Luz de marcha atrás	B	P21W	21 W
Luz de la patente	A	W5W	5 W
Luz interna delantera	C	C10W	10 W
Luces altas / luces bajas (doble filamento)	D	H1	55 W
	E	H7	55 W
Luz del baúl	A	W5W	5 W
Faros auxiliares antiniebla	D	H1	55 W
Tercera luz de freno (brake-light)	A	W2,3W	2,3 W
Luces del parasol (donde previsto)	C	C5W	1,2 W
Luz interna trasera	C	C10W	10 W
Repetidor lateral	A	W5W	5 W
Luz de la guantera	A	W5W	5 W

SUSTITUCIÓN DE LÁMPARA EXTERNA

Para identificar el tipo de lámpara y su relativa potencia, consulte la tabla anterior.

GRUPOS ÓPTICOS DELANTEROS fig. 16

Los grupos ópticos delanteros contienen las lámparas de las luces de posición, luces bajas, luces altas y luces de giro.

La disposición de las lámparas del grupo óptico es la siguiente:

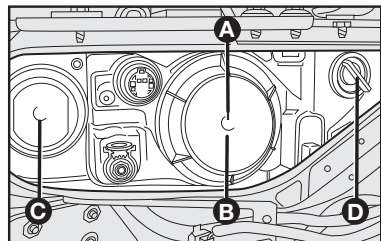

fig. 16

- A - Luces bajas
- B - Luces de posición
- C - Luces altas
- D - Luces de giro (indicadores de dirección)

LUCE DE POSICIÓN fig. 17

Para sustituir la lámpara, proceda del siguiente modo:

- quite la tapa girándola en el sentido antihorario;

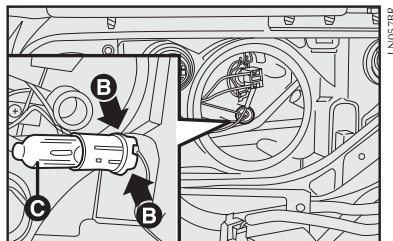

fig. 17

- presione las trabas **B** y quite el portalámpara;
- saque la lámpara **C** y sustitúyala;
- introduzca nuevamente el portalámpara y vuelva a montar la tapa **A**, comprobando que esté bien bloqueada.

LUCES ALTAS fig. 18

Para sustituir la lámpara, proceda del siguiente modo:

- quite la tapa **C-fig. 16** girándola en el sentido antihorario;
- desconecte el conector eléctrico central y desencaje el resorte de fijación de la lámpara;
- quite la lámpara **B-fig. 18** y sustitúyala;
- monte la nueva lámpara haciendo coincidir la parte metálica de la misma con los alojamientos existentes en la parábola del faro;
- encaje el resorte de fijación de la lámpara y reconecte el conector eléctrico;
- monte la tapa **C-fig. 16** comprobando el correcto bloqueo.

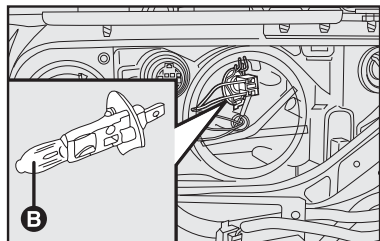

fig. 18

C-12

LUCES BAJAS fig. 19

Para sustituir la lámpara, proceda del siguiente modo:

- quite la tapa **fig. 15** girándola en el sentido antihorario, fijada a presión;
- desconecte el conector eléctrico central y desenganche el resorte de fijación de la lámpara;
- quite la lámpara **B-fig. 19** y sustitúyala;
- monte la nueva lámpara haciendo coincidir la parte metálica de la misma con los alojamientos existentes en la parábola del faro;

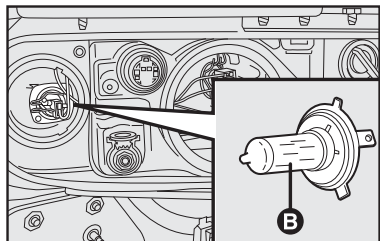

fig. 19

LUCES DE GIRO

Delanteras fig. 20

Para sustituir la lámpara, proceda del siguiente modo:

- quite la tapa/porta lámpara, girándola en sentido antihorario;
- quite la lámpara **D-fig. 20** empujándola ligeramente y girándola en sentido antihorario y sustitúyala;
- monte la tapa/porta lámpara girándola en sentido horario, comprobando el correcto bloqueo.
- encaje el resorte de fijación de la lámpara y reconecte el conector eléctrico.
- monte la tapa **A-fig. 15** comprobando el correcto bloqueo.

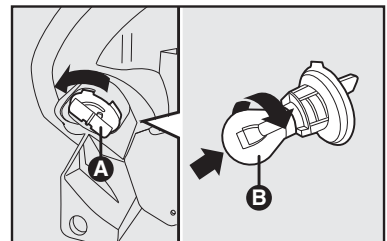

fig. 20

REPETIDORES LATERALES - fig. 21

Para sustituir la lámpara, proceda del siguiente modo:

- empuje el lado trasero de la tapa **A** en dirección a la parte delantera del vehículo, comprima la traba interna **B**, tire de la tapa **A** y quite el soporte de la lámpara;

- gire en el sentido antihorario el portalámpara **C**, quite la lámpara **D** fijada a presión y sustitúyala;

- monte nuevamente el portalámpara **C** girándolo en el sentido horario;

- monte nuevamente el grupo, comprobando su correcto bloqueo.

LUCES ANTINEBLA fig. 22

Para sustituir las lámparas de las luces antiniebla **A**-fig. 22, es necesario dirigirse a la **Red de Asistencia Fiat**.

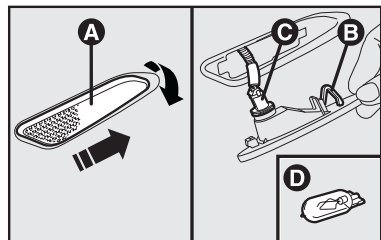

fig. 21

GRUPOS ÓPTICOS TRASEROS fig. 23, 24 y 25

Los grupos ópticos traseros contienen las lámparas de las luces de posición, luces de freno, luces de giro y luz de marcha atrás. La disposición de las lámparas del grupo óptico **fig. 23** es la siguiente:

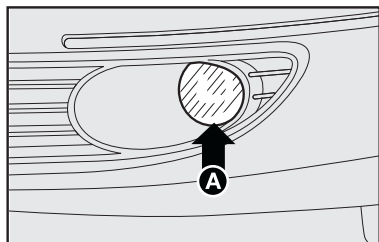

fig. 22

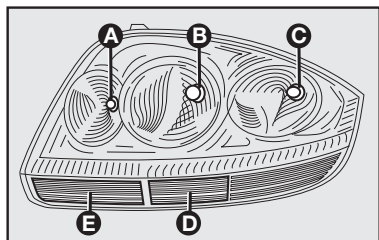

fig. 23

A - Luces de freno

B y C - luces de posición

D - indicadores de dirección

E - luz de marcha atrás

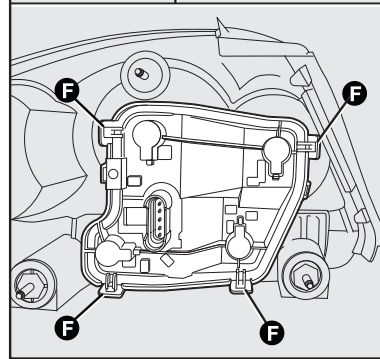
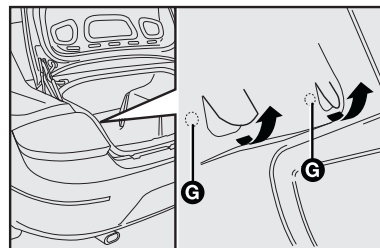

fig. 24

Para sustituir una lámpara, proceda del siguiente modo:

- abra el compartimiento de equipajes, levante el tapizado y quite los dos tornillos de fijación **G-fig. 24**;

- desconecte el conector eléctrico y quite el grupo óptico;

- actúe en los puntos de fijación **F-fig. 24** y saque los portalámparas;

- quite la lámpara que va a ser sustituida **A, B, C** o **D-fig. 25**, girando en el sentido antihorario;

- monte nuevamente el portalámpara; reconecte el conector eléctrico;

- fije el grupo óptico con los tornillos de fijación.

BRAKE-LIGHT (TERCERA LUZ DE FRENO) fig. 26 y fig. 27

Para sustituir una lámpara, proceda del siguiente modo:

- abra el compartimiento de equipajes;

- desconecte el conector eléctrico;

- quite los soportes laterales **B-fig. 26**

- saque la lámpara montada a presión **fig. 27** y sustitúyala.

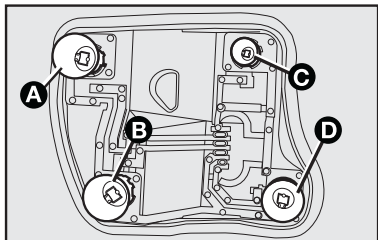

LN065BR

fig. 25

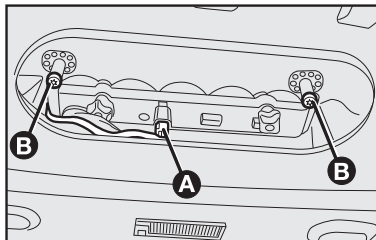

LN066BR

fig. 26

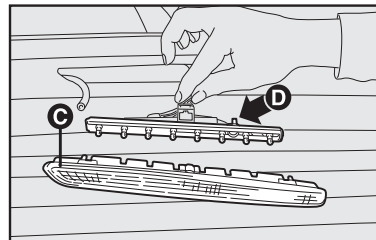

LN067BR

fig. 27

LUCES DE MATRÍCULA fig. 28 y fig. 29

Para sustituir una lámpara, proceda del siguiente modo:

- actúe en el punto indicado por la flecha y quite el grupo transparente **A-fig. 28**;

- sustituya la lámpara **fig. 29**, desvinculándola de los contactos laterales y cerciorándose de que la nueva lámpara esté correctamente bloqueada entre los contactos;

- monte el grupo transparente montado a presión.

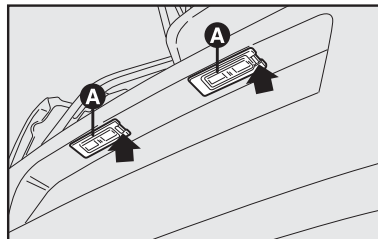

fig. 28

F0M0212M

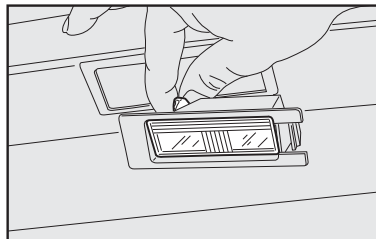

fig. 29

F0M0233M

SUSTITUCIÓN DE LÁMPARA INTERNA

Para identificar el tipo de lámpara y su relativa potencia, consulte el apartado "Tipos de lámparas".

CONSOLA DE TECHO fig. 30 y fig. 31

Para sustituir las lámparas, proceda del siguiente modo:

- actúe en los puntos indicados por las flechas y quite el plafón **A-fig. 30**;

- abra la tapa de protección **B-fig. 31**;

- sustituya la lámpara **C-fig. 31**, desvinculándola del porta lámpara y cerciorándose de que las nuevas lámparas estén correctamente bloqueadas entre los contactos;

- cierre la tapa **B-fig. 31** y fije el plafón **A-fig. 30** en el mismo alojamiento, comprobando el bloqueo.

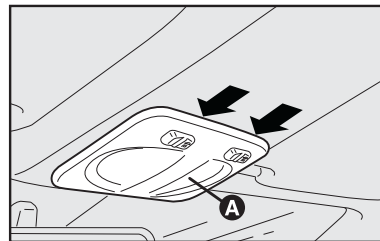

fig. 30

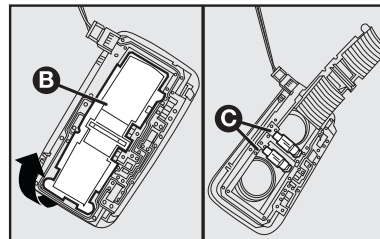

fig. 31

F0M0213M

LN00698R

C

CONJUNTO DE LUZ INTERNA TRASERA - fig. 32 y fig. 33

Algunas versiones poseen plafón trasero. Para sustituir una lámpara, proceda del siguiente modo:

- actúe en el punto indicado por la flecha y quite el plafón;

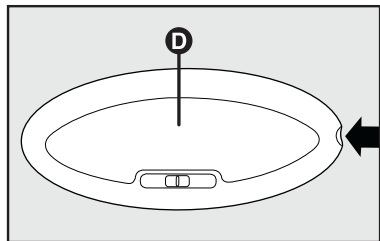

fig. 32

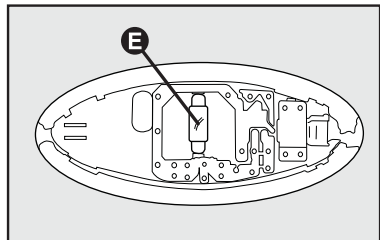

fig. 33

- sustituya la lámpara **E**, desvinculándola de los contactos laterales y cerciorándose de que las nuevas lámparas estén completamente correctamente bloqueadas entre los contactos;

- recolocque el plafón **D-fig. 32** en su alojamiento, comprobando el bloqueo.

LUZ DE CORTESÍA - fig. 34

Algunas versiones poseen un plafón con luz de cortesía en el parasol.

Para sustituir una lámpara, proceda del siguiente modo:

- actúe en los puntos indicados por las flechas y quite la tapa **A**;

- sustituya la lámpara, cerciorándose de que la nueva lámpara esté bien posicionada;

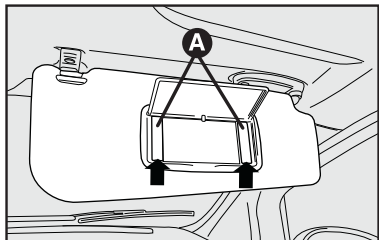

fig. 34

- recolocque la tapa **A** en su alojamiento, comprobando el bloqueo.

LUZ DEL COMPARTIMIENTO DE EQUIPAJES fig. 35

Para sustituir la lámpara, proceda del siguiente modo:

- abra la tapa del baúl;

- quite el plafón **A-fig. 35** forzando ligeramente en el punto indicado por la flecha;

- abra la protección **B-fig. 35** y sustituya la lámpara introducida a presión;

- cierre la protección **B** en la tapa **A**;

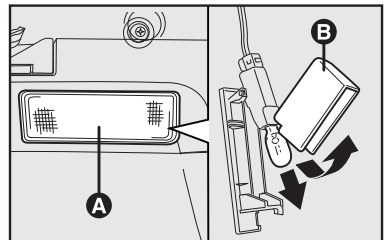

fig. 35

- monte el plafón **A**, introduciéndolo en su correcta posición, primero el lado izquierdo de un lado y después en el lado derecho hasta notar el bloqueo.

- cierre la protección **B** en el transparente;

- monte el plafón **A** introduciéndolo en su correcta posición, primero de un lado y luego presionando el otro lado hasta notar el bloqueo.

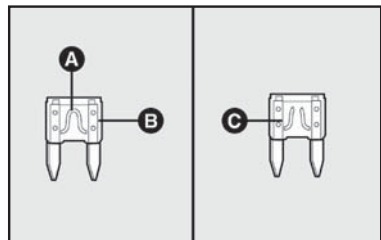

fig. 36

SUSTITUCIÓN DE LOS FUSIBLES

GENERALIDADES

Los fusibles protegen el sistema eléctrico interviniendo en caso de avería o intervención impropia en el sistema.

Cuando un dispositivo no funciona, es necesario comprobar la eficiencia del respectivo fusible de protección: el elemento conductor **A-fig. 36** no debe estar interrumpido. En caso contrario, hay que sustituir el fusible quemado por otro que tenga la misma capacidad de corriente eléctrica (mismo color).

B - fusible en perfecto estado **fig. 36**

C - fusible con elemento conductor interrumpido **fig. 36**



Si un fusible se quema nuevamente, diríjase a la Red de Asistencia Fiat.



Nunca sustituya un fusible averiado por cables metálicos u otro material de recuperación.



No sustituya en ningún caso un fusible por otro que tenga capacidad de corriente eléctrica superior; **PELIGRO DE INCENDIO.**



Si un fusible general de protección (MEGA-FUSE, MIDI-FUSE, MAXI-FUSE) se quema, diríjase a la Red de Asistencia Fiat.



Antes de sustituir un fusible, cerciórese de haber quitado la llave del conmutador de arranque y de haber desactivado todos los accesorios.

SI SE FUNDE UN FUSIBLE

POSICIÓN DE LOS FUSIBLES

La caja de los fusibles se encuentra debajo del tablero de instrumentos a la izquierda del volante.

Para acceder a los fusibles, afloje los tornillos de fijación **A-fig. 37** y retire la protección **B**.

Los símbolos gráficos que identifican el componente eléctrico principal de cada fusible están representados en la parte interior de la tapa de protección.

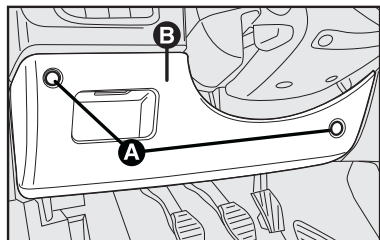

fig. 37

CAJA DE FUSIBLES fig. 38

F34-20 A - Levantavidrio eléctrico trasero derecho.

F48-20 A - Levantavidrio eléctrico trasero izquierdo.

F49-7,5 A - Servicio +15, alimentación para iluminación de los comandos de la radio en el volante, espejo eléctrico, iluminación del tablero de instrumentos, iluminación de los mandos del espejo eléctrico, sensor de lluvia, predisposición para alarma, central de los levantavidrios.

F35- 7,5 A - Luz de marcha atrás.

F13- 7,5 A - Faro bajo izquierdo.

F46 - 20 A - Techo practicable.

F33- 20 A - Levantavidrio eléctrico trasero izquierdo.

F37- 7,5 A - Cuadro de instrumentos.

F42- 7,5 A - Central ABS.

F12- 7,5 A - Faro bajo derecho.

F45- 10 A - Apertura eléctrica del compartimento de equipajes.

F47- 20 A - Levantavidrios eléctrico delantero izquierdo.

F32- 15 A - Subwoofer.

F50- 7,5 A - Airbag.

F51- 7,5 A - Alimentación, iluminación de los mandos del aire acondicionado, sensor de estacionamiento, techo practicable, Blue & Me.

F52- 15 A - Limpialuneta, regulación eléctrica de los asientos, central de los levantavidrios.

F41- 7,5 A

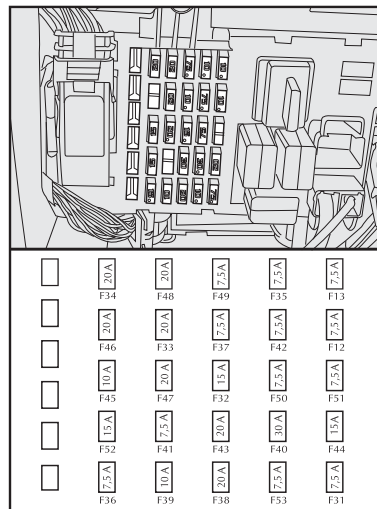

fig. 38

F43- 20 A - Pulverizador del limpia-parabrisas.

F40- 30 A - Luneta térmica.

F44- 15 A - Encendedor de cigarrillos.

F36- 7,5 A - Central de los levanta-vidrios

F39- 10 A - Predisposición para alarma, Blue & Me.

F38- 20 A - Traba eléctrica de puertas.

F53- 7,5 A - Luces de giro, emergencia, cuadro de instrumentos.

F31- 7,5 A - Alimentación interna, bobina, central del cofre del motor.

FUSIBLES EN EL COFRE DEL MOTOR fig. 39

Para tener acceso a la unidad portafusibles ubicada al lado de la batería, es necesario quitar la tapa de protección.

F03 - 20 A - conmutador de arranque.

F01 - 70 A - Central del tablero.

F02 - 40 A - Central de tablero.

F06 - 20 A - Primera velocidad del electroventilador del radiador.

F07 - 40 A - Segunda velocidad del electroventilador del radiador.

F04 - 30 A - Electroválvula central ABS.

F05 - 40 A - Electrobomba ABS.

F08 - 30 A - Electroventilador del aire acondicionado.

F18 - 10 A - Central de control del motor, central cambio Dualogic.

F23 - 20 A - Limpiaparabrisas.

F21 - 15 A - Bomba de combustible.

F17 - 10 A - Generador de impulso, relay de la bobina, sonda lambda.

F22 - 15 A - Inyectores, bobina.

F11 - 10 A - Electroválvula de regulación de presión, canister, sonda lambda.

F20 - Disponible

F14 - 7,5 A - Faro alto derecho.

F19 - 7,5 A - Compresor del aire acondicionado.

F15 - 7,5 A - Faro alto izquierdo.

F10 - 15 A - Bocina.

F24 - 10 A - +15/54 Control de los faros antiniebla.

F30 - 15 A - Faros antiniebla.

F16 - 7,5 A - Central de control del motor, relay de control del sistema de refrigeración del motor, central del cambio Dualogic.

F09 - Disponible

En algunas versiones, es posible encontrar fusibles o relays como predisposición para funciones no disponibles en el vehículo.

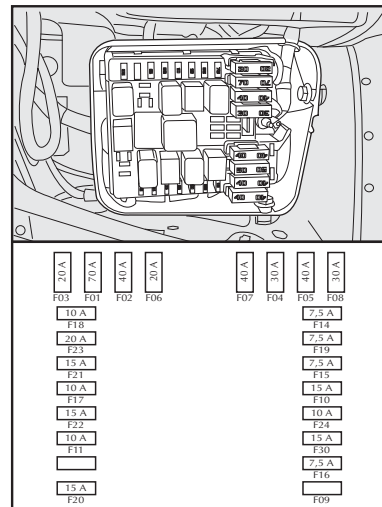

fig. 39

SI SE DESCARGA LA BATERÍA

En primer lugar, le aconsejamos que consulte en el capítulo "MANTE-NIMIENTO DEL VEHÍCULO" las precaucio-nes que debe tomar para evitar que se descargue la batería y para garantizar una larga duración.

PUESTA EN MARCHA CON BATERÍA AUXILIAR

Consulte "PUESTA EN MARCHA DEL MOTOR CON BATERÍA AUXILIAR" en este capítulo.



No use nunca un carga-dor de batería para la puesta en marcha del motor: podría dañar los sistemas electrónicos y especialmente las centrales que dirigen las funciones de encendido y alimentación.

RECARGA DE LA BATERÍA

Es preferible cargarla lentamente con un amperaje bajo y con una du-ración aproximada de 24 horas.

Para ello:

- 1) Desconecte los bornes de la ba-tería.
- 2) Conecte los cables del aparato de recarga a los bornes de la batería.
- 3) Encienda el aparato de recarga.
- 4) Cuando finalice la recarga, apa-gue el aparato antes de desconectarlo de la batería.
- 5) Vuelva a conectar los bornes de la batería respetando las polari-dades.



El líquido contenido en la batería es venenoso y corrosivo. Evite el contacto con la piel y los ojos. La operación de recarga de la batería debe ser efec-tuada en ambiente ventilado y lejos del fuego.

SI HAY QUE LEVANTAR EL VEHÍCULO

Si es necesario levantar el vehículo, diríjase a la **Red de Asistencia Fiat**, que dispone de puente elevador (con brazos) o criques de taller.

El vehículo debe ser elevado sólo lateralmente, posicionando la extremidad de los brazos o el crিকে hidráulico en las zonas indicadas en la **fig. 40 y 41**.

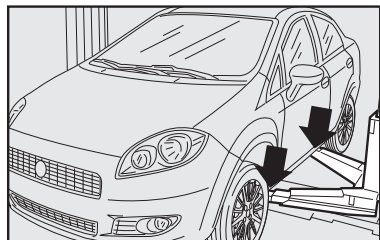

fig. 40

SI HAY QUE REMOLCAR EL VEHÍCULO

Se aconseja, siempre, utilizar camión grúa para remolcar el vehículo. Así, el vehículo podrá ser seguramente sustentado por las ruedas delanteras o traseras, o aún apoyado en local específico sobre el mismo camión grúa.

Respete las normas de tránsito sobre procedimiento de remolque.

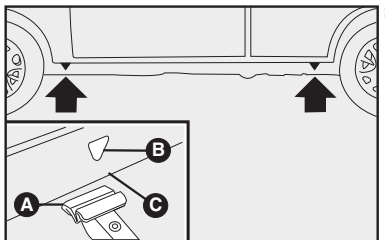

fig. 41

EN CASO DE ACCIDENTE

- Es importante que mantenga siempre la calma.

- Si no está implicado directamente, pare el vehículo a unos diez metros de distancia del lugar del accidente.

- En autopista, pare el vehículo sin obstruir el carril de emergencia.

- Apague el motor y encienda las luces de emergencia.

- De noche, ilumine con los proyectores el lugar del accidente.

- Sea prudente, evite el riesgo de que le atropellen.

- Si las puertas están trabadas, no intente salir del vehículo rompiendo el parabrisas ya que es de vidrio estratificado (trípex). Ventanillas y luneta pueden romperse más fácilmente.

- Señale el accidente poniendo el triángulo a la vista y a la distancia reglamentaria.

- Llame al servicio de primeros auxilios informando detalladamente del accidente. En la autopista use los teléfonos que se encuentran a disposición en los carriles de emergencia.

- En caso de accidentes múltiples en autopista, sobre todo con escasa visibilidad, el riesgo de nuevos choques es mayor. Abandone inmediatamente el vehículo y protéjase detrás de la barrera (guard-rail).

- Quite la llave de arranque de los vehículos implicados en el accidente.

- Si advierte olor de combustible o de otros productos químicos, no fume y obligue a las demás personas a que apaguen los cigarrillos.

- Para apagar los incendios, aunque sean de poca importancia, use matafuegos, mantas, arena, tierra. No emplee nunca agua.

SI HAY HERIDOS

- No abandone nunca al herido. Es una obligación de todos prestar auxilio aunque no se esté implicado directamente en el accidente.

- Evite que las personas permanezcan alrededor de los heridos.

- Tranquilice al herido y asegúrele que llegará rápidamente ayuda, permanezca a su lado para evitar posibles crisis de pánico.

- Desenganche o corte los cinturones de seguridad que retienen a los heridos.

- No dé agua ni ningún otro líquido a los heridos.

- El herido no debe moverse nunca, excepto en los casos que se mencionan en el punto siguiente.

- Sólo si hay peligro de incendio, de que el vehículo pueda caerse al agua o a un barranco, saque al herido del vehículo. Para ello: no le tire de sus extremidades (brazos, piernas), no le mueva nunca la cabeza y si es posible, mantenga el cuerpo del herido en posición horizontal.

MANTENIMIENTO DEL VEHÍCULO

El Fiat Linea es un vehículo nuevo en todo, incluso en los criterios de mantenimiento. Por ello, Fiat ha preparado un Primer Servicio de Control a los 2.000 kilómetros e intervenciones de mantenimiento cada 10.000 kilómetros **(únicamente para la República Argentina. Para los demás países/mercados, vea el suplemento Plan de Mantenimiento Programado que se adjunta al presente manual.**

De todas formas, recuerde que el vehículo necesita siempre las atenciones normales, como por ejemplo controlar regularmente el nivel de los líquidos, la presión de los neumáticos, etc.

En todo caso recuerde que un mantenimiento correcto es, con toda seguridad, lo mejor para que se conserven inalteradas en el tiempo las prestaciones del vehículo y las características de seguridad, así como el respeto por el medio ambiente y los bajos costos de funcionamiento.

Recuerde además, que la observancia rigurosa de las normas de mantenimiento que se distinguen por el símbolo **△** es una condición necesaria para conservar la garantía.

MANTENIMIENTO PROGRAMADO	D-1
PRIMER SERVICIO DE CONTROL.....	D-2
PLAN DE MANTENIMIENTO PROGRAMADO.....	D-3
SUSTITUCIÓN FUERA DEL PLAN DE MANTENIMIENTO	D-6
TAREAS ADICIONALES.....	D-6
PLAN DE REVISIÓN ANUAL.....	D-7
VERIFICACIÓN DE NIVELES	D-8
FILTRO DE AIRE.....	D-12
FILTRO ANTIPOLEN Y CARBÓN ACTIVO	D-12
BATERÍA	D-13
CENTRALES ELECTRÓNICAS.....	D-14
BUJÍAS	D-15
RUEDAS Y NEUMÁTICOS	D-15
TUBOS DE GOMA.....	D-17
LIMPIAPARABRISAS.....	D-17
AIRE ACONDICIONADO MANUAL.....	D-18
CARROCERÍA	D-19
HABITÁCULO.....	D-22

MANTENIMIENTO PROGRAMADO

Un mantenimiento correcto es determinante para garantizar al vehículo una larga vida en condiciones óptimas.

Por ello, Fiat ha preparado un Primer Servicio de Control a los 2.000 kilómetros e intervenciones de mantenimiento cada 10.000 kilómetros (únicamente para la República Argentina. Para los demás países/mercados, vea el suplemento Plan de Mantenimiento Programado que se adjunta al presente manual.



ADVERTENCIA: las revisiones del Plan de Mantenimiento Programado las prescribe el Fabricante. Si no las realiza puede perder los derechos de la garantía.

El servicio de Mantenimiento Programado se efectúa en todos los talleres de la **Red de Asistencia Fiat**.



Si durante estas revisiones, además de las operaciones previstas, fueran necesarias otras sustituciones o reparaciones, éstas serán realizadas previa aprobación del Cliente.

ADVERTENCIA: acuda inmediatamente a un taller de la Red de Asistencia Fiat apenas advierta alguna anomalía, no espere a la próxima revisión.

PRIMER SERVICIO DE CONTROL (ÚNICAMENTE PARA LA REPÚBLICA ARGENTINA*)

Este servicio es obligatorio y debe efectuarse a los 2.000 km o 3 meses, lo primero que ocurra, siendo la mano de obra gratuita. El mismo comprende las siguientes operaciones:

CONTROLES EXTERNOS

Control del estado y desgaste de los neumáticos y eventual regulación de la presión de inflado (incluyendo cubierta de auxilio).

Control del funcionamiento de la instalación de iluminación y señalización externa (faros, luces de giro, luces de emergencia).

Control de funcionamiento del limpia/lavaparabrisas, regulación de los pulverizadores.

Control de la posición/desgaste de las escobillas del limpiaparabrisas y limpialuneta.

CONTROLES FUNCIONALES

Control de errores en centrales de inyección, airbag, ABS, etc.

Controlar funcionamiento de iluminación interna (compartimiento de equipajes, habitáculo, guantera, testigos del cuadro de instrumentos, etc.).

Control de funcionamiento y recorrido del pedal de embrague y freno.

Control del recorrido de la palanca del freno de mano.

Control del funcionamiento del sistema de sonido (radio, CD, MP3, Bluetooth, Blue&Me).

Control del funcionamiento del sistema de climatización.

Control apertura/cierre puertas, tapa baúl y tapa combustible.

Funcionamiento levantacristales eléctricos.

CONTROLES BAJO CARROCERÍA

Estanqueidad de carter motor y caja de cambios.

Estanqueidad y estado de los circuitos de freno, dirección hidráulica y alimentación.

Estanqueidad y estado de los fuelles de transmisión, caja de dirección.

Estanqueidad de los amortiguadores.

Controlar el estado de la tubería de escape, sus fijaciones y protecciones.

Control de juegos en rótulas, extremos de dirección, brazos oscilantes, soportes motor y soporte caja de cambios.

CONTROLES EN VANO MOTOR

Control visual del estado y estanqueidad de todos los circuitos hidráulicos (combustible, refrigeración motor, dirección hidráulica, frenos).

Control visual del estado de tuberías, mangueras, capuchones de goma, fichas de conexión, etc.

Control visual del estado de las correas de los órganos auxiliares.

Control del estado de carga de la batería con Midtronic.

Verificación de niveles (aceite motor, batería, fluido de frenos, líquido limpiaparabrisas, refrigerante motor, fluido de la dirección hidráulica)

(*) Para los demás países/mercados, vea el suplemento Plan de Mantenimiento Programado que se adjunta al presente manual.

PLAN DE MANTENIMIENTO PROGRAMADO

(ÚNICAMENTE PARA LA REPÚBLICA ARGENTINA*)

Miles de kilómetros	10	20	30	40	50	60	70	80	90	100	110	120	130	140	150	160	170	180
Control de alineado, rotación y estado/desgaste de los neumáticos	+	+	+	+	+	+	+	+	+	+	+	+	+	+	+	+	+	+
Control del estado de las pastillas de los frenos de disco delantero/trasero. Obs.: En caso que el espesor de la pastilla sea menor a 5 mm la misma deberá ser sustituida	+	+	+	+	+	+	+	+	+	+	+	+	+	+	+	+	+	+
Control visual del estado e integridad de: exterior de la carrocería y protecciones de los bajos de la carrocería (caño de escape – tubo de alimentación combustible – frenos – dirección asistida – refrigeración – aire acondicionado), elementos de goma (capuchón – manguitos – fuelles – retenes – bujes, etc.)	+	+	+	+	+	+	+	+	+	+	+	+	+	+	+	+	+	+
Reintegración del nivel de líquidos (refrigeración del motor y lavaparabrisas) y fluidos (frenos, servodirección, embrague hidráulico, etc.)	+	+	+	+	+	+	+	+	+	+	+	+	+	+	+	+	+	+
Control del sistema de encendido/inyección (mediante EXAMINER)		+		+		+		+		+		+		+		+		+
Control de las emisiones de los gases de escape		+		+		+		+		+		+		+		+		+
Sustitución del aceite del motor**	+	+	+	+	+	+	+	+	+	+	+	+	+	+	+	+	+	+

(*) Para los demás países/mercados, vea el suplemento Plan de Mantenimiento Programado que se adjunta al presente manual.

(**) o bien cada 12 meses

Miles de kilómetros	10	20	30	40	50	60	70	80	90	100	110	120	130	140	150	160	170	180
Sustitución del filtro de aceite del motor	+	+	+	+	+	+	+	+	+	+	+	+	+	+	+	+	+	+
Sustitución del filtro antipolen y carbón activo (o bien cada 12 meses)		+		+		+		+		+		+		+		+		+
Sustitución del filtro de combustible – versiones GASOLINA (NAFTA) (consulte “advertencia” en las “Tareas adicionales” en este capítulo)				+				+				+				+		
Sustitución del cartucho del filtro de aire (consulte “advertencia” en las tareas adicionales” en este capítulo)	+	+	+	+	+	+	+	+	+	+	+	+	+	+	+	+	+	+
Sustitución de las bujías, control de los cables				+				+				+				+		
Control del estado, tensado y regulación de las correas trapezoidales y/o Poly-V	+																	
Control visual del estado de las distintas correas de los órganos auxiliares/dirección asistida/aire acondicionado/bomba de agua/alternador		+	+	+	+	+	+	+	+	+	+	+	+	+	+	+	+	+
Control visual de las condiciones de la cadena de distribución y guías de la cadena						+						+						+

(***) En caso que el vehículo se utilice sobre todo por caminos polvorientos, arenosos o con barro, efectúe el control del estado de las correas de órganos auxiliares (dirección asistida / aire acondicionado / bomba de agua / alternador). Sustitúyala cada 3 años en caso de uso severo o cada 5 años independientemente de los kilómetros recorridos.

Miles de kilómetros	10	20	30	40	50	60	70	80	90	100	110	120	130	140	150	160	170	180	
Control visual del sistema anti evaporación (conexiones, tuberías, contenedores, retenes y tapón del depósito de combustible)						+						+							+
Control del nivel de aceite de la caja de cambios y diferencial				+				+				+					+		
Sustitución del aceite de caja de cambios y diferencial										+									
Control del recorrido de la palanca del freno de mano		+		+		+		+		+		+		+		+		+	
Sustitución del fluido del sistema de frenos (o bien cada 2 años)						+						+							+
Control/limpieza del sistema de ventilación del carter motor (Blow by)						+						+							+
Control del nivel de aceite de la caja de cambios automática (cuando esté disponible en el vehículo)	+	+	+	+	+	+	+	+	+	+	+	+	+	+	+	+	+	+	+
Control del extintor de fuego, escobillas limpiaparabrisas, cinturones de seguridad, sistema de iluminación y señalización externa, comando eléctrico de los levantacristales, sistema de apertura y cierre de puertas, baúl y tapa de combustible	+	+	+	+	+	+	+	+	+	+	+	+	+	+	+	+	+	+	+

SUSTITUCIÓN FUERA DEL PLAN DE MANTENIMIENTO

Cada 2 años:

- Fluido de frenos
- Líquido del sistema de refrigeración del motor: 50% **Parafly UP (rojo)** + 50% de agua pura.

TAREAS ADICIONALES

Cada 500 km o antes de realizar viajes largos, controle y reintegre, si es necesario:

- nivel del aceite motor;
- nivel del líquido refrigerante del motor;
- nivel del fluido de los frenos;
- nivel del fluido de la servodirección;
- nivel del líquido de la batería;
- nivel del líquido lavaparabrisas;
- presión y estado de los neumáticos

El principio de funcionamiento de los motores a combustión interna impone que una parte del aceite lubricante se consume durante el funcionamiento del motor con el objetivo de obtener una óptima lubricación de las partes en contacto.

ADVERTENCIA - Aceite del motor

Cambie el aceite del motor en la mitad de la frecuencia de lo que se indica en el Plan de Mantenimiento Programado, en caso de que el vehículo se utilice principalmente en una de las siguientes condiciones especialmente severas:

- arrastre de remolque;
- caminos polvorientos;
- trayectos breves (menos de 7-8 km) y frecuentes;
- motor que funciona a menudo en ralentí o recorre distancias largas a baja velocidad (por ejemplo taxis, entregas a domicilio, o bien, en caso de inactividad del vehículo por un largo período).

ADVERTENCIA - Batería

Le aconsejamos que controle el estado de carga de la batería. Este control se debe efectuar con mayor frecuencia si el vehículo se utiliza principalmente en trayectos cortos, o bien, si está equipado con servicios que absorben energía permanentemente incluso con la llave desconectada, sobre todo si han sido instalados en “post-venta” del vehículo.

No saque el tapón térmico instalado en la batería, pues podría provocar la reducción de la vida útil de la misma y la consecuente pérdida de la garantía.

ADVERTENCIA - Filtro de aire

Si utiliza el vehículo en caminos polvorientos, arenosos o con barro, cambie el filtro de aire con mayor frecuencia de lo que se indica en el Plan de Mantenimiento Programado.

Si viaja con el filtro de aire en mal estado puede causar un aumento en el consumo de combustible.

Como la frecuencia del cambio de aceite y del filtro de aire dependen del

uso que haga del vehículo, acuda a un taller de la Red de Asistencia Fiat si tiene alguna duda al respecto.

ADVERTENCIA - Filtro antipolen

Si utiliza el vehículo en zonas polvorientas o de gran contaminación, le aconsejamos que cambie el filtro con mayor frecuencia; en particular, se debe sustituir cuando se note una disminución del flujo de aire en el habitáculo.

ADVERTENCIA - Filtro de combustible

Controle el estado del filtro de combustible en caso de que note que el motor se ahoga durante su funcionamiento.

El mantenimiento del vehículo se debe realizar en los talleres de la Red de Asistencia Fiat. Para las intervenciones de mantenimiento normal o pequeñas reparaciones que puede realizar Usted mismo, controle siempre que tiene las herramientas adecuadas, los repuestos originales Fiat y los líquidos de consumo; de cualquier forma, no realice estas operaciones si no tiene experiencia.

PLAN DE REVISIÓN ANUAL

En caso de que el vehículo recorra menos de 10.000 km al año, se aconseja que haga realizar el plan de revisión anual que incluye lo siguiente:

- Control del estado/desgaste de los neumáticos y eventual regulación de la presión (incluyendo la rueda de repuesto).

- Control del funcionamiento de la instalación de iluminación (faros, luces de giro, luces de emergencia, compartimento de equipajes, habitáculo, guantera, testigos del cuadro de instrumentos, etc.).

- Control del funcionamiento de la instalación del limpia/lavaparabrisas, regulación de los pulverizadores.

- Control de la posición/desgaste de las escobillas del limpiaparabrisas y del limpialuneta.

- Control del estado y desgaste de las pastillas de los frenos delanteros.

- Control visual del estado del: motor, cambio, transmisión, tubos (escape - alimentación del combustible - frenos) elementos de goma (capuchones - manguitos - forros etc.), tubos flexibles, sistema de frenos y alimentación.

- Control del estado de carga de la batería.

- Control visual de las distintas correas de mando.

- Control y eventual repostado del nivel de los líquidos (refrigerante motor, frenos, lavaparabrisas, lavaluneta, batería, etc.).

- Sustitución del aceite motor.

- Sustitución del filtro aceite motor.

- Sustitución del filtro antipolen.

- Control del cartucho del filtro de aire en caso que la unidad recorra menos de 10.000 km al año.

Después de la última revisión en el Plan de Mantenimiento Programado (180.000 km), considere la misma frecuencia para sustitución de itens a contar de la segunda revisión (20.000 km).

VERIFICACIÓN DE NIVELES

MOTOR 1.8 16V fig. 1

- 1) aceite del motor
- 2) fluido de los frenos
- 3) líquido del lavaparabrisas
- 4) líquido refrigerante del motor
- 5) fluido de la dirección hidráulica

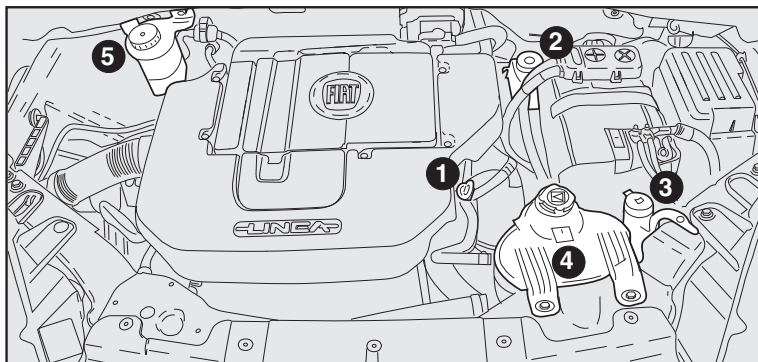

LN1068R

fig. 1

ACEITE DEL MOTOR

Motor 1.8 16V - fig. 2

A = varilla de verificación

B = boca de llenado

El control del nivel de aceite debe realizarse con el vehículo sobre un terreno plano y con el motor todavía caliente (unos 10 minutos después de apagarlo).

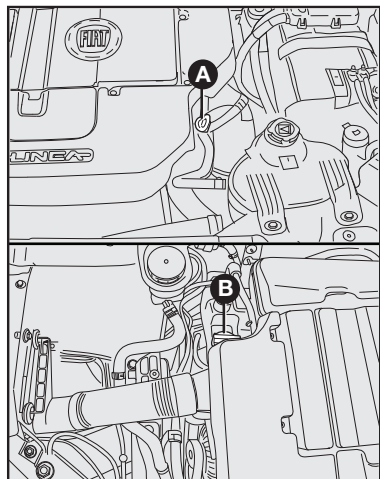

fig. 2

El nivel máximo de aceite debe estar entre los límites **MIN** y **MAX** indicados en la varilla de control.

La distancia entre **MIN** y **MAX** corresponde a un litro de aceite aproximadamente.

ADVERTENCIA: controle el nivel y sustituya el aceite del motor respetando los plazos indicados en el “Plan de mantenimiento programado”.

El principio de funcionamiento de los motores a combustión interna impone que una parte del aceite lubricante se consume durante el funcionamiento del motor con el objetivo de obtener una óptima lubricación de las partes en contacto.

Si el nivel del aceite está cerca o debajo de la marca **MIN**, añada aceite a través de la boca de aprovisionamiento hasta alcanzar la marca **MAX**. El nivel del aceite no debe nunca superar la marca **MAX**.



Con el motor caliente, actúe con mucha precaución en el interior del vano motor: **peligro de quemaduras**. Recuerde que, cuando el motor esté caliente, el electroventilador puede ponerse en funcionamiento: **peligro de lesiones**.



No añada aceite de características distintas al que todavía contiene el motor. Sólo el empleo de aceite semisintético o sintético garantiza el recorrido previsto por el Plan de Mantenimiento. (Consulte “Características de los lubricantes y otros líquidos” en el capítulo Características Técnicas).

ADVERTENCIA: después de añadir o cambiar el aceite, antes de verificar el nivel, haga funcionar el motor algunos segundos, luego apague el motor y controle el nivel.

LÍQUIDO DEL SISTEMA DE REFRIGERACIÓN DEL MOTOR - A-fig. 3



Cuando el motor está muy caliente no quite el tapón del depósito: peligro de quemaduras.

El nivel del líquido se controla con el motor frío y no debe ser inferior a la marca **MIN** del depósito.



Si el nivel es insuficiente, vierta lentamente a través de la boca de aprovisionamiento, una mezcla del 50% de líquido Paraflu UP (rojo) y 50% de agua destilada.

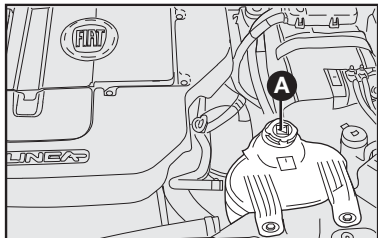

fig. 3

ATENCIÓN: nunca aprovisione el depósito del sistema de refrigeración del motor del vehículo con el líquido Paraflu (verde). Utilice únicamente el producto Paraflu UP (rojo), pues la mezcla con otros aditivos puede alterar las propiedades del Paraflu UP (rojo), perjudicando su eficiencia.

LÍQUIDO DEL LAVAPARABRISAS - B-fig. 4

Para añadir el líquido, quite el tapón.



ADVERTENCIA: no viaje con el depósito del lavaparabrisas/lavaluneta vacío: su acción es fundamental para mejorar la visibilidad.

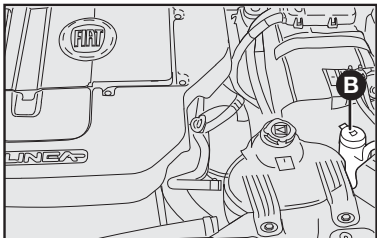

fig. 4

FLUIDO PARA LA DIRECCIÓN HIDRÁULICA - C-fig. 5

Con el vehículo sobre un terreno plano y el motor frío, controle que el nivel del fluido esté entre los límites **MIN** y **MAX** indicados en el tapón del depósito.

Con el aceite caliente el nivel puede llegar a superar el límite **MAX**. Si hace falta, añada aceite, asegurándose de que tenga las mismas características del que todavía queda en el sistema.

No quite el filtro presente bajo la tapa.

Utilice solamente aceite Tutela GI/A (FL).

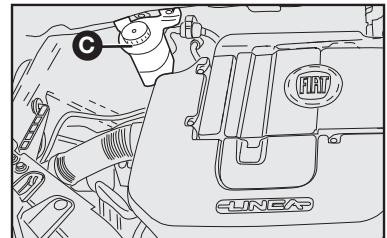

fig. 5

El consumo de fluido es muy bajo; si después de su repostado fuera necesario reintegrarlo nuevamente al cabo de poco tiempo, diríjase a un taller de la Red de Asistencia Fiat para que controlen el sistema y verifiquen si hay pérdidas.

IMPORTANTE

Controle el nivel del aceite con el motor funcionando en ralentí.

Verifique periódicamente el estado y el tensado de la correa de mando de la bomba de la dirección hidráulica. No mantenga el volante completamente girado hasta el final de su recorrido, esto provoca un inútil aumento de la presión del sistema, lo que podría dañar el sistema.



Evite que el fluido para la dirección hidráulica se ponga en contacto con las partes calientes del motor: se inflama fácilmente.

FLUIDO DE FRENOS D-fig. 6

Controle periódicamente el funcionamiento del señalador luminoso situado en el tablero de instrumentos: presionando sobre la tapa del depósito (con la llave de arranque en posición **MAR**): debe encenderse el señalador luminoso (D).

Si tiene que añadir fluido, utilice sólo los líquidos clasificados DOT4. El nivel del fluido en el depósito no debe superar el límite **MAX**.



El fluido de frenos es altamente corrosivo, evite que se ponga en contacto con la pintura de la carrocería. Si esto llegara a suceder, lave con agua las partes afectadas.

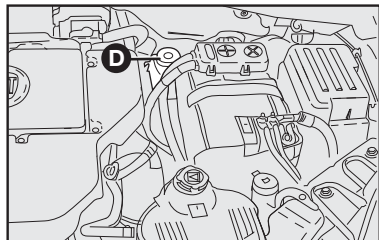

fig. 6

ADVERTENCIA: el fluido de frenos es higroscópico (es decir, absorbe la humedad). Por ello, si usa el vehículo normalmente en zonas donde la humedad atmosférica alcanza unos porcentajes muy altos, hay que cambiar el líquido de frenos más a menudo de lo que se indica en el Plan de Mantenimiento Programado.

IMPORTANTE: para evitar posibles inconvenientes durante el frenado, sustituya el fluido de frenos cada dos años, independientemente de los kilómetros recorridos.



El símbolo ©, presente en el contenedor, identifica el fluido de frenos sintético diferenciándolo del líquido mineral. Los líquidos minerales dañan irremediablemente los forros de goma del sistema de frenado.

FILTRO DE AIRE

SUSTITUCIÓN fig. 7 y fig. 8

Desenganche los seguros **A**, quite la tapa **B** y saque el elemento filtrante **C**.

El filtro de aire deberá ser inspeccionado periódicamente y, caso esté muy sucio, deberá ser sustituido antes del plazo indicado en el plan de mantenimiento programado.



Un filtro de aire muy sucio provoca el aumento de consumo de combustible del vehículo.

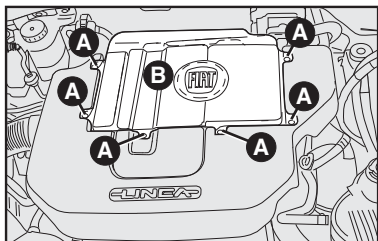

fig. 7

FILTRO ANTIPOLEN Y CARBÓN ACTIVO

En algunas versiones el sistema de ventilación o de aire acondicionado pueden poseer un filtro específico destinado a eliminar los olores resultantes del polvo y el moho, además de absorber las partículas de polen que normalmente entrarían con el flujo de aire colectado externamente. Caso el filtro esté sucio, puede ocurrir una eventual disminución de la eficiencia del sistema de ventilación o de aire acondicionado, razón por la cual se aconseja su inspección periódica y eventual sustitución.

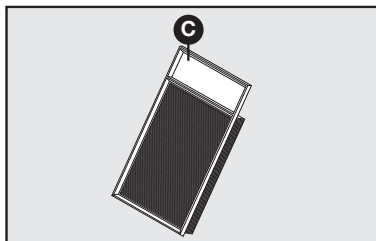

fig. 8

Si utiliza el vehículo en zonas polvorosas, de gran contaminación o litorales, le aconsejamos que cambie más a menudo el elemento filtrante. En particular, se debe sustituirlo cuando se note una disminución del flujo de aire en el habitáculo.

Aconsejamos que tanto el trabajo de inspección como el de sustitución de los elementos filtrantes sea realizado en la **Red Asistencial Fiat**.

BATERIA

La batería del Fiat Linea es del tipo con "Mantenimiento reducido", es decir, en condiciones normales no es necesario agregarle agua destilada.

Para cargar la batería, consulte el capítulo "EN EMERGENCIA...".



El líquido que contiene la batería es venenoso y corrosivo. Evite el contacto con la piel o los ojos. No se acerque a la batería con llamas libres o posibles fuentes de chispas: peligro de explosión y de incendio.



Las baterías contienen sustancias muy peligrosas para el medio ambiente. Para sustituir la batería le aconsejamos que se dirija a un taller de la Red de Asistencia Fiat, que están equipados convenientemente para eliminarlas según las normas legislativas y respetando la naturaleza.



El montaje incorrecto de los accesorios eléctricos y electrónicos puede dañar gravemente a su vehículo.

CONSEJOS ÚTILES PARA AUMENTAR LA DURACIÓN DE LA BATERÍA

Cuando estacione, asegúrese de que las puertas, el capó y el portón del baúl posterior, estén bien cerrados. Las luces de la consola de techo deben estar apagadas.

Con el motor apagado, no deje dispositivos encendidos durante mucho tiempo (por ej. radio, luces de emergencia, etc.).



ADVERTENCIA: si se mantiene la batería por un período largo en estado de carga inferior al 50% se daña por sulfatación, y puede crear dificultades en el arranque.

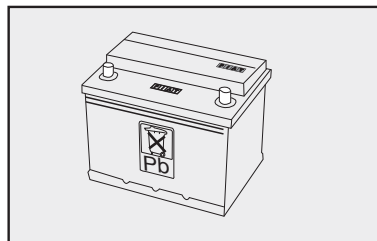

fig. 9

Si no va a utilizar el vehículo durante una temporada, consulte "INACTIVIDAD DEL VEHÍCULO DURANTE MUCHO TIEMPO" en el capítulo "Uso CORRECTO DEL VEHÍCULO".

Si después de comprar el vehículo desea montar algún accesorio (alarma electrónica, etc.) diríjase a un taller de la **Red de Asistencia Fiat** que podrá sugerirle los dispositivos más adecuados y sobre todo le aconsejará sobre la necesidad de utilizar una batería de mayor capacidad.



ADVERTENCIA: si hay que instalar en el vehículo sistemas adicionales, se advierte el peligro debido a derivaciones impropias de las conexiones del cableado eléctrico, especialmente si afectan a los dispositivos de seguridad.



No saque el tapón térmico instalado en la batería, en algunas versiones, pues podría provocar la reducción de la vida útil de la misma y la consecuente pérdida de la garantía.

CENTRALES ELECTRÓNICAS

Durante la utilización normal del vehículo, no son necesarias precauciones especiales.

Sin embargo, en caso de intervenciones en la instalación eléctrica o de puesta en marcha con batería auxiliar, es indispensable seguir escrupulosamente las recomendaciones que aquí se indican:

- No desconecte nunca la batería de la instalación eléctrica con el motor en marcha.

- Desconecte la batería de la instalación eléctrica en caso de recarga. Los cargadores de batería modernos pueden erogar una tensión hasta 20 Volts.

- No realice nunca una puesta en marcha de emergencia del motor con un cargador de baterías, utilice una batería auxiliar (consulte "Puesta en marcha con batería auxiliar" en el capítulo "En emergencia").

- Ponga mucha atención a la conexión entre la batería y la instalación eléctrica, verificando tanto que la polaridad sea correcta como la conexión esté en buen estado.

Cuando se vuelva a conectar la batería, la central del sistema de inyección/encendido necesita regular sus parámetros internos; por lo tanto, durante los primeros kilómetros, el funcionamiento del vehículo puede resultar algo diferente respecto al anterior.

- No conecte ni desconecte los terminales de las unidades electrónicas cuando la llave de arranque esté en posición **MAR**.

- No verifique las polaridades eléctricas haciendo saltar chispas.

- Desconecte las centrales electrónicas si realiza soldaduras eléctricas en la carrocería. Quítelas en caso de temperaturas superiores a 80°C (trabajos especiales en la carrocería, etc.).



ADVERTENCIA: la instalación de accesorios eléctricos montados después de la compra del vehículo no deben por ningún motivo alterar el equilibrio eléctrico del sistema de encendido e inyección del vehículo.



Las modificaciones o reparaciones en la instalación eléctrica realizadas de manera incorrecta y sin tener en cuenta las características técnicas de la instalación, pueden provocar anomalías en el funcionamiento con riesgo de incendio.

BUJÍAS

La limpieza y la integridad de las bujías **fig. 10** son condiciones determinantes para el buen funcionamiento del motor y para limitar las emisiones contaminantes.

El aspecto de la bujía, examinado por personal especializado, es suficiente para identificar una anomalía, aunque no pertenezca al sistema de encendido. Por lo tanto, si el motor tiene algún problema, es importante que haga controlar las bujías en un taller de la **Red de Asistencia Fiat**.

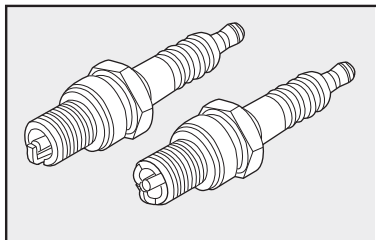

fig. 10

Bujía (tipo)

MOTOR	BUJÍA
1.8 16V	BKR7E



Las bujías se deben cambiar dentro del plazo previsto por el Plan de Mantenimiento Programado. Use exclusivamente bujías del tipo indicado: si el grado térmico no es el adecuado, o no se garantiza su duración, podría tener problemas.

RUEDAS Y NEUMÁTICOS

PRESIÓN DE LOS NEUMÁTICOS

Controle cada dos semanas aproximadamente y antes de emprender viajes largos, la presión de todos los neumáticos, incluyendo el de repuesto.

El control de la presión debe efectuarlo con los neumáticos fríos.

Cuando utiliza el vehículo, la presión aumenta. Si debe controlar la presión de los neumáticos calientes, tenga en cuenta que su valor debe ser de +0,3 kgf/cm² o 4 lbf/pugl² respecto al valor prescrito.



Recuerde que la adherencia del vehículo a la carretera también depende de la correcta presión de inflado de los neumáticos.

D

Una presión incorrecta provoca un consumo anómalo de los neumáticos **fig. 11:**

A - Presión normal: banda de rodadura desgastada uniformemente.

B - Presión insuficiente: banda de rodadura desgastada especialmente en los bordes.

C - Presión excesiva: banda de rodadura desgastada especialmente en el centro.



Si la presión es demasiado baja, el neumático se recalienta con el peligro de dañarlo irreparablemente.

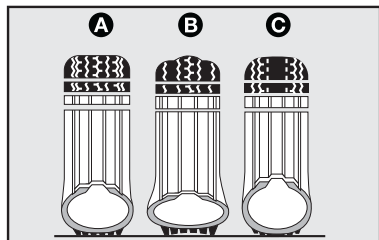

fig. 11

Los neumáticos se deben sustituir cuando el espesor de la banda de rodaje sea inferior a 1,6 mm. En cualquier caso, atégase a la normativa vigente en el país por el que circula.

ADVERTENCIAS

Siempre que sea posible, evite los frenazos, las salidas con patinazo de las ruedas, etc.

Evite especialmente los golpes violentos contra las veredas, hoyos y obstáculos de diferente naturaleza. Los recorridos largos por caminos irregulares pueden dañar los neumáticos.

Controle con regularidad que los neumáticos no tengan cortes a los lados, hinchazones o un consumo irregular de la banda de rodadura. Si fuera así, diríjase a un taller de la **Red de Asistencia Fiat**.

No viaje con el vehículo sobrecargado: puede dañar seriamente las ruedas y los neumáticos.

Si se pincha una rueda, pare inmediatamente el vehículo y cámbiela para no dañar el neumático, la llanta, las suspensiones ni la dirección.

Los neumáticos envejecen aunque se usen poco. Las grietas en la goma de la banda de rodadura o a los lados son un signo de envejecimiento. De todos modos, si tiene los neumáticos desde hace más de 6 años, debe hacerlos controlar por personal especializado para que valoren si puede seguir utilizándolos. Recuerde que debe controlar también la rueda de repuesto con el mismo cuidado.

Si tiene que cambiarlos, monte siempre neumáticos nuevos, evitando aquellos de proveniencia dudosa.

El Fiat Linea lleva neumáticos Tubeless, es decir, sin cámara de aire. Por lo tanto, por ningún motivo utilice la cámara en estos neumáticos.

Es conveniente que cambie también la válvula de inflado cuando sustituya un neumático.

Para que el desgaste de los neumáticos delanteros y traseros sea uniforme, le aconsejamos que los intercambie cada 10.000-15.000 kilómetros, de manera que sigan estando en el mismo lado para no invertir el sentido de rotación.

Los neumáticos nuevos alcanzan su máxima adherencia después de haber recorrido por lo menos 150 km.



No cruce jamás los neumáticos, cambiándolos del lado derecho al izquierdo o viceversa.

TUBOS DE GOMA

Por lo que respecta a los tubos flexibles de goma del sistema de frenos, servodirección y de alimentación, siga rigurosamente el Plan de Mantenimiento Programado. El ozono, las altas temperaturas y la falta de líquido en el sistema hace que los tubos se endurezcan y agrieten, causando posibles pérdidas del líquido. Por todo ello hay que controlarlos con mucha atención.

LIMPIAPARABRISAS

ESCOBILLAS

Limpie periódicamente la rasqueta de goma con productos adecuados.

Sustituya las escobillas si la goma está deformada o desgastada. De todos modos, le aconsejamos que las cambie aproximadamente una vez al año.



Viajar con las escobillas del limpiaparabrisas desgastadas es un grave riesgo, ya que reduce la visibilidad en caso de malas condiciones atmosféricas.

No haga funcionar el limpiaparabrisas con el vidrio seco. Acciónelos sólo sobre el vidrio mojado y sin suciedades, tales como: arcilla, arena, etc., evitando de esta forma, que se dañe tanto la rasqueta de goma como el vidrio.

D

Sustitución de las escobillas del limpiaparabrisas fig. 12

1) Levante el brazo **A** del limpiaparabrisas y coloque la escobilla de manera que forme un ángulo de 90° con el mismo brazo.

2) Actúe en la traba de bloqueo **D** de la escobilla.

3) Quite la escobilla **B** hacia abajo soltándola del brazo **A**.

4) Monte la escobilla nueva, introduciendo la lengüeta en el alojamiento del brazo. Compruebe que haya quedado fijada.

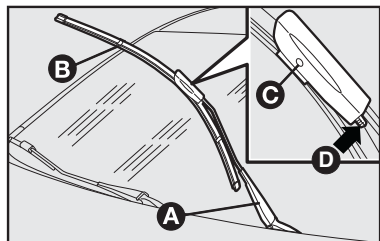

fig. 12

PULVERIZADORES

Si el líquido no sale, en primer lugar, compruebe que haya líquido en la cubeta: consulte “VERIFICACIÓN DE NIVELES” en este capítulo.

Verifique los orificios de salida **A-fig. 13** por posibles obstrucciones. Use agua destilada para completar el nivel y evitar acumulación de sarro.

Los chorros del lavaparabrisas pueden ser orientados, ajustando la dirección de los pulverizadores.

Gire el cilindro de los pulverizadores con un destornillador introducido en el alojamiento **B-fig. 13** de manera que apunten hacia el punto más alto alcanzado por el movimiento de la escobilla.

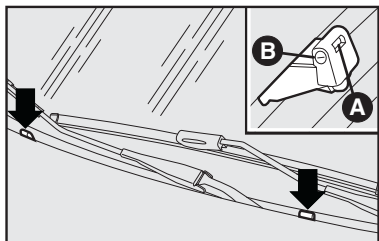

fig. 13

AIRE ACONDICIONADO MANUAL

La utilización constante del aire acondicionado puede ocasionar, después de un tiempo, la formación de mal olor debido a la acumulación de polvo y humedad en el sistema de aire acondicionado, facilitando la proliferación de moho y bacterias.

Para disminuir el problema del mal olor, se recomienda, semanalmente, apagar el aire acondicionado y encender el calefactor, durante 5 a 10 minutos, como máximo, antes de estacionar el vehículo, para que se elimine la humedad del sistema.

El filtro antipolen del sistema debe ser sustituido más a menudo si utiliza constantemente el vehículo en zonas polvorientas o si se queda estacionado bajo árboles.

En invierno, debe poner en funcionamiento la instalación de aire acondicionado por lo menos una vez al mes durante 10 minutos aproximadamente.

Antes de que llegue el verano, acuda a un taller de la **Red de Asistencia Fiat** para que comprueben el buen funcionamiento de la instalación.



Esta instalación funciona con fluido refrigerante R134a que, en caso de pérdidas accidentales, no perjudica al medio ambiente. No utilice el fluido R12 que, además de ser incompatible, contiene clorofluorcarburos (CFC).

CARROCERÍA

PROTECCIÓN CONTRA LOS AGENTES ATMOSFÉRICOS

Las causas principales de los fenómenos de corrosión son:

- contaminación atmosférica;
- salinidad y humedad de la atmósfera (zonas marítimas o con clima húmedo y caluroso);
- condiciones atmosféricas según las estaciones del año.

Además, no puede desestimarse la acción abrasiva del polvo atmosférico y la arena que arrastra el viento, el barro y los pedriscos que lanzan los otros vehículos.

Fiat ha adoptado las mejores soluciones tecnológicas para proteger eficazmente la carrocería de su Fiat Punto contra la corrosión.

Estas son las principales:

- selección de productos y sistemas de pintura que confieren al vehículo una excelente resistencia a la corrosión y la abrasión;
- empleo de chapas galvanizadas (o previamente tratadas), que proporcionan una alta resistencia contra la corrosión;
- pulverización de productos plásticos para proteger los puntos más expuestos: partes inferiores de las puertas, interiores de los guardabarros, bordes, etc.;

GARANTÍA DE LA PARTE EXTERNA DEL VEHÍCULO Y DE LOS BAJOS DE LA CARROCERÍA

El Fiat Linea tiene una garantía contra la perforación, debida a la corrosión, de cualquier elemento original de su estructura o de la carrocería. En el Certificado de Garantía encontrará las condiciones generales de la misma.

CONSEJOS PARA CONSERVAR LA CARROCERÍA EN BUEN ESTADO

Pintura

La función de la pintura no es sólo estética sino que también sirve para proteger la chapa sobre la que se aplica.

Por lo tanto, cuando se producen abrasiones o rayas profundas, realice inmediatamente los retoques necesarios con el fin de evitar oxidaciones.

Para retocar la pintura utilice solamente productos originales (consulte el capítulo "CARACTERÍSTICAS TÉCNICAS").

Para retocar la pintura utilice solamente productos originales (consulte el capítulo "CARACTERÍSTICAS TÉCNICAS").



El cuidado normal de la pintura consiste en su lavado periódico, el cual debe ser adecuado a las condiciones de empleo y del medio ambiente. Por ejemplo en las zonas muy contaminadas o si se recorren caminos rurales, donde es natural encontrar estiércol y fertilizantes, le aconsejamos que lave el vehículo con mayor frecuencia.



Los detergentes contaminan el agua. Por lo tanto, debe lavar el vehículo en zonas preparadas para recoger y depurar los líquidos utilizados en el lavado.

PARA UN LAVADO CORRECTO

1) moje la carrocería con un chorro de agua a baja presión;

2) pase una esponja sobre la carrocería, con una mezcla de detergente suave, enjuagándola varias veces.

3) enjuáguela bien con agua y séquela con un chorro de aire o con un paño de gamuza.

Al secar el vehículo, cuide sobre todo las partes menos visibles, como los marcos de las puertas, el capó, y la zona alrededor de los proyectores, donde el agua se deposita más fácilmente.

Es preferible que deje pasar un poco de tiempo antes de llevar el vehículo a un lugar cerrado; déjelo al aire libre para facilitar la evaporación del agua.

No lave el vehículo cuando ha quedado bajo el sol o con el motor caliente: se puede alterar el brillo de la pintura.



Para algunas versiones, se puede sacar la antena de su alojamiento. Al lavar el vehículo en máquinas de lavado automático con cepillos rotativos, se recomienda quitar el asta de la antena de techo para evitar que se dañe. Para quitarla, gírela en el sentido antihorario antes que se suelte completamente. Después de lavar y secar el vehículo, recolóque el asta de la antena en su alojamiento en el techo.

Las partes externas de plástico debe lavarlas con el mismo procedimiento.

Evite estacionar el vehículo debajo de los árboles; las sustancias resinosas que algunos árboles dejan caer, pueden opacar la pintura y aumentar la posibilidad que inicie un proceso de corrosión.

Evite estacionar el vehículo debajo de goteras con residuos de hormigón, pues los mismos son corrosivos.

ADVERTENCIA: lave inmediatamente y con mucho cuidado los excrementos de los pájaros, ya que su acidez ataca la pintura.

Para proteger la pintura, lústrela de vez en cuando con cera brillo que cubre la pintura con una capa protectora.

No aplique calcomanías o adhesivos en los vidrios ya que podrían distraer la atención durante la conducción y de todas formas reducen el campo visual.

Cofre del motor

Evite lavar el cofre del motor, o bien, lávelo solamente cuando sea estrictamente necesario.

IMPORTANTE: antes de lavar el vano motor respete las siguientes advertencias:

- no lo lave con el motor caliente;
- no utilice sustancias cáusticas, productos ácidos o derivados del petróleo;
- evite dirigir el chorro de agua directamente sobre los componentes eléctricos o electrónicos y sus respectivas conexiones;

- proteja el alternador, las centrales eléctricas y la batería con material de plástico;

- proteja con material plástico el depósito del líquido de frenos para evitar su contaminación;

- después del lavado no pulverizar ningún tipo de fluido (por ejemplo: gasoil, kerosene, aceite vegetal, etc) sobre el motor y sus componentes: peligro de acumulación de polvo.

ADVERTENCIA: el lavado debe realizarse con el motor frío y la llave de arranque en posición STOP. Después del lavado, compruebe que todas las protecciones (tapones de goma u otras) no se hayan salido o dañado.

Electroventilador del Radiador

La utilización del vehículo por caminos de tierra y fango, pueden ocasionar acumulación de barro en las aspas del electroventilador, provocando vibraciones por desbalanceo como así también el bloqueo del sistema. La limpieza del sistema es una operación aconsejable en esas condiciones de uso.



La limpieza del electroventilador debe hacerse siguiendo las disposiciones vertidas en el tópico "COFRE DEL MOTOR". La utilización de una excesiva presión de agua puede ocasionar daños en el panel del radiador y en el motor eléctrico del electroventilador.

Neumáticos

Después de un lavado general del vehículo, le aconsejamos que use un renovador de partes de goma que confiere un aspecto nuevo a los neumáticos sin dejarlos exageradamente brillantes.

HABITÁCULO

Compruebe periódicamente que no hayan quedado restos de agua estancada debajo de las alfombras (a causa del goteo de los zapatos, paraguas, etc.) que podrían oxidar la chapa.

LIMPIEZA DE LOS ASIENTOS DE TAPICERÍA Y DE LA TAPICERÍA

- quite el polvo con un cepillo suave humedecido o con un aspirador;
- frote los asientos con una esponja humedecida con una mezcla de agua y detergente neutro.

LIMPIEZA DE LOS ASIENTOS CON TAPIZADO PARCIAL DE CUERO

- Para quitar las manchas secas pase suavemente una franela o un paño húmedo, sin presionar demasiado.
- Las manchas de líquidos o grasa se quitan pasando primero, sin frotar, un paño seco absorbente y después un paño suave o de franela humedecido con agua y jabón neutro.

En caso de manchas rebeldes, utilice productos específicos siguiendo atentamente las instrucciones.

ADVERTENCIA: no utilice nunca alcohol o productos basados en alcohol.

LIMPIEZA DE LAS PARTES DE PLÁSTICO DEL HABITÁCULO

Utilice productos específicos, estudiados para no alterar el aspecto de los componentes.

ALFOMBRAS Y PARTES DE GOMA (EXCLUIDO EL VANO MOTOR)

Le aconsejamos que utilice productos de comprobada eficacia. Mezclas de alcohol y glicerina confieren un aspecto brillante.

ADVERTENCIA: no utilice alcohol ni solvente para limpiar el cristal del cuadro de instrumentos.



No deje aerosoles en el interior del vehículo. Peligro de explosión. Los aerosoles no pueden exponerse a temperaturas superiores a 50°C. Si el vehículo ha permanecido bajo el sol, la temperatura del habitáculo puede superar ampliamente este valor.

CARACTERÍSTICAS TÉCNICAS

Probablemente los amantes de los motores y de la mecánica comenzarán la lectura del manual por este capítulo. En efecto, esta es una sección especialmente rica de datos, números, fórmulas, medidas y cuadros.

De alguna manera, se trata del carnet de identidad del Fiat Linea. Un documento de presentación del vehículo que describe, con lenguaje técnico, todas las características que hacen de él un modelo pensado para ofrecerle la máxima satisfacción automovilística.

DATOS DE IDENTIFICACIÓN.....	E-1
CÓDIGO DE LOS MOTORES -	
VERSIONES DE LA CARROCERÍA.....	E-2
MOTOR.....	E-3
TRANSMISIÓN.....	E-5
FRENOS.....	E-6
SUSPENSIONES.....	E-6
DIRECCIÓN.....	E-6
ALINEACIÓN DE LAS RUEDAS.....	E-7
RUEDAS Y NEUMÁTICOS.....	E-8
INSTALACIÓN ELÉCTRICA.....	E-9
PRESTACIONES.....	E-10
DIMENSIONES.....	E-11
PESOS.....	E-12
APROVISIONAMIENTOS.....	E-13
CARACTERÍSTICAS DE LOS LUBRICANTES Y OTROS LÍQUIDOS.....	E-15
PRESIÓN DE LOS NEUMÁTICOS.....	E-16

DATOS DE IDENTIFICACIÓN

Están indicados en los siguientes puntos **fig. 1** y **fig. 2**.

NÚMERO DEL CHASIS

A - Etiqueta en el guardabarros anterior derecho

B - Etiqueta sobre la columna de fijación de la puerta delantera derecha (algunas versiones/mercados).

Obs.: etiqueta en el piso, por debajo del asiento del pasajero (para algunas versiones/mercados).

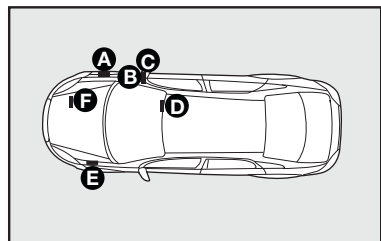

fig. 1

TIPO Y NÚMERO DEL CHASIS

C - Grabado en la plataforma del habitáculo debajo del asiento delantero derecho.

Obs.: número del chasis grabado en los vidrios, para algunas versiones/mercados.

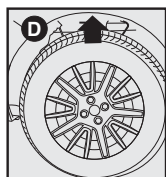
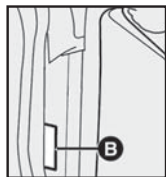
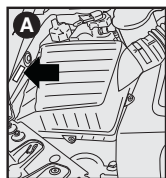

fig. 2

CÓDIGO DE IDENTIFICACIÓN DE LA CARROCERÍA

D - Placa fijada debajo del guardabarros delantero, lado izquierdo, con el código de identificación de la carrocería.

TIPO Y NÚMERO DEL MOTOR

E - Grabado en el block del motor.

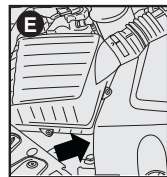
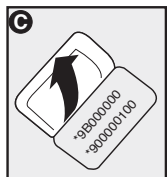

PLACA DE IDENTIFICACIÓN DE LA PINTURA DE LA CARROCERÍA fig. 3

La placa se encuentra en la parte lateral interna de la puerta delantera derecha.

Indica los siguientes datos:

A - fabricante de la pintura;

B - denominación del color;

C - código Fiat del color;

D - código del color para retoques o pintura.

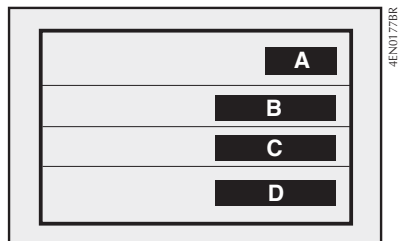

fig. 3

CÓDIGO DE LOS MOTORES - VERSIONES DE LA CARROCERÍA

Linea	Código del tipo del motor	Código de la versión de la carrocería
Linea LX	310A6055	110.74F.0
Linea LX Dualogic	310A6055	110.74E.0
Linea HLX	310A6055	110.78F.0
Linea HLX Dualogic	310A6055	110.78E.0
Linea Absolute	310A6055	110.76F.0
Linea Absolute Dualogic	310A6055	110.76E.0

MOTOR

DATOS GENERALES

1.8 16V

Código tipo			310A6055
Ciclo			OTTO
Número y posición de los cilindros			4 en línea
Número de válvulas por cilindro			4
Diámetro y recorrido de los pistones	mm		80,5 x 85,8
Cilindrada total	cm ³		1747,0
Relación de compresión			11,2 : 1 ± 0,15
Potencia máxima	DIN	cv/kw	132,6 / 97,5
	régimen correspondiente	rpm	5250
Par máximo	DIN	kgfm/Nm	18,5 / 181,1
	régimen correspondiente	rpm	4500
Régimen mínimo		rpm	800 ± 50 (aire acond. desconectado) / 850 ± 50 (aire acond. funcionando)
DISTRIBUCIÓN			
Admisión:	abre antes del PMS		4,4°
	cierra después del PMI		37,7°
Escape:	abre antes del PMS		37,7°
	cierra después del PMS		0,51°
Porcentaje de CO en ralentí			< 0,3%

E

ALIMENTACIÓN/ENCENDIDO

Motor 1.8 16V

Inyección electrónica y encendido con sistema integrado. Solamente una central electrónica controla ambas funciones, elaborando conjuntamente la duración del tiempo de inyección (para dosificar el combustible) y el ángulo de avance del encendido.

Tipo: Multipoint secuencial indirecta.

Orden del encendido: 1 - 3 - 4 - 2.



Las reparaciones o modificaciones en el sistema de alimentación realizadas incorrectamente o sin tener en cuenta las características técnicas, pueden causar anomalías en el funcionamiento con riesgo de incendio.

LUBRICACIÓN

Forzada mediante bomba de engranajes con válvula de sobrepresión incorporada.

Depuración del aceite mediante filtro con cartucho de caudal total.

REFRIGERACIÓN

Sistema de refrigeración con radiador, bomba centrífuga y depósito de expansión.

Termostato en el circuito secundario para la recirculación del agua entre el motor y el radiador. Termostato con "by-pass controlado".

Electroventilador de refrigeración del radiador con activación/desactivación regulado por el interruptor termostático situado en el radiador.

TRANSMISIÓN

EMBRAGUE

Monodisco en seco con muelle de disco y comando hidráulico, de tipo autorregulable, con pedal sin carrera en vacío (sin juego). No necesita ajustes.

CAMBIO DE VELOCIDADES Y DIFERENCIAL

De cinco marchas hacia adelante y marcha atrás con sincronizadores para el acoplamiento de las marchas hacia adelante. Las relaciones del cambio son:

	1.8 16V
En 1ª marcha	3,909
En 2ª marcha	2,238
En 3ª marcha	1,520
En 4ª marcha	1,156
En 5ª marcha	0,919
En marcha atrás	3,909

Par de reducción cilíndrico y grupo diferencial incorporados en la caja de cambios. Las relaciones de transmisión son las siguientes:

	1.8 16V
Par de reducción en el diferencial	3,867
Número de dientes	58/15

Transmisión del movimiento a las ruedas delanteras mediante semiejes conectados al grupo diferencial y a las ruedas con juntas homocinéticas.

FRENOS

FRENOS DE SERVICIO Y DE EMERGENCIA

Delanteros: de disco ventilado, con pinza flotante.

Traseros: de disco sólido, con pinza flotante.

Doble circuito diagonal.

Servofreno de vacío.

Sistema ABS de cuatro canales y cuatro sensores (opcional).

Recuperación automática del juego del desgaste de las pastillas de los frenos.

FRENO DE ESTACIONAMIENTO

Dirigido por palanca a mano que actúa mecánicamente en las pastillas de los frenos traseros.

SUSPENSIONES

DELANTERA

De ruedas independientes, tipo McPherson con brazos oscilantes en acero estampado unidos a un travesaño auxiliar.

Resortes helicoidales descentrados y amortiguadores hidráulicos, telescópicos de doble efecto.

Barra estabilizadora.

TRASERA

De ruedas semi independientes, travesaño de torsión de sección abierta.

Resortes helicoidales y amortiguadores telescópicos hidráulicos de doble efecto.

DIRECCIÓN

Volante con absorción de energía (Airbag).

Columna de dirección articulada, con absorción de energía, con sistema de regulación de altura y profundidad.

Mando mecánico o hidráulico de piñón y cremallera con engrase permanente.

Servodirección hidráulica.

Articulaciones con lubricación permanente.

Diámetro mínimo de viraje: 10,9 m

Número de vueltas del volante:

2,65 vueltas con dirección hidráulica.



En los vehículos con dirección hidráulica, no gire el volante de dirección (ya sea hacia la izquierda o hacia la derecha) por más de 15 segundos, para no dañar el sistema.

ALINEACIÓN DE LAS RUEDAS

RUEDAS DELANTERAS

	1.8 16V
Camber (comba)	$-38' \pm 30'$
Cáster (avance)	$3^{\circ} 04' \pm 10'$
Convergencia	$-1,0 \pm 1,0$ mm

RUEDAS TRASERAS

	1.8 16V
Camber (comba)	$-38' \pm 30'$
Convergencia	$4,0 \pm 2,0$ mm (con llanta/neumático R15) $4,2 \pm 2,0$ mm (con llanta/neumático R16) $4,2 \pm 2,0$ mm (con llanta/neumático R17)

RUEDAS Y NEUMÁTICOS

LLANTAS Y NEUMÁTICOS

Llantas de acero estampado o de aleación (opcionales para algunas versiones/mercados). Neumáticos sin cámara con carcasa radial.

	Llanta (*)	Neumáticos
Linea LX	6.0J x 15"	195/65 R15-91H
Linea HLX	6.0J x 15"	195/65 R15-91H
	6.5J x 16"	205/55 R16-91V
Linea Absolute	6.5J x 16"	205/55 R16-91V
	6.5J x 17"	205/50 R17-93H

(*) Para algunas versiones, la rueda de repuesto de los vehículos equipados con ruedas de aleación liviana es de acero estampado.

Establecidas las medidas prescritas, para la seguridad de marcha es indispensable que el vehículo esté equipado con neumáticos de la misma marca y del mismo tipo en todas las ruedas.

ADVERTENCIA: no utilice cámara de aire en los neumáticos sin cámara. Las ruedas de aleación ligera están fijadas con tornillos específicos que son incompatibles con otros tipos de rueda de acero estampado excepto con la rueda de repuesto.

INSTALACIÓN ELÉCTRICA

Tensión de alimentación: 12 Volts.

BATERÍA

Con negativo a masa.

	1.8 16V
Capacidad de descarga 20 horas	60 Ah

ALTERNADOR

Puente rectificador y regulador de tensión electrónico incorporado. La batería comienza a cargarse en cuanto se ponga en marcha el motor.

	1.8 16V
Corriente nominal máxima suministrada	120,0 A

El alternador posee un regulador de tensión que incorpora una función de diagnóstico. La lámpara de recarga de batería permanece encendida hasta 2,5 segundos después de haber puesto en marcha el motor, para analizar el sistema.

Si hubiera algún inconveniente el testigo luminoso permanecerá encendido. En este caso dirigirse a un taller de la **Red de Concesionarios Fiat**.

En el caso de no haber inconvenientes, el testigo se apagará.

En el caso de girar la llave de encendido a la posición **STOP** y nuevamente en la posición **AVV**, el testigo no se encenderá.

MOTOR DE ARRANQUE

	1.8 16V
Potencia suministrada	1,30 KW



Las reparaciones o modificaciones en el sistema de alimentación realizadas incorrectamente o sin tener en cuenta las características técnicas, pueden causar anomalías en el funcionamiento con riesgo de incendio.

PRESTACIONES

Velocidades máximas admitidas del período de rodaje del vehículo en km/h.

	1.8 16V
1ª marcha	43,0
2ª marcha	75,0
3ª marcha	110,0
4ª marcha	145,0
5ª marcha (*)	184,0
Marcha atrás	43,0

(*) Valores indicativos.

Pendiente máxima que puede superar el vehículo, a plena carga y en primera velocidad.

	1.8 16V
%*	34,1

(*) Estos valores pueden sufrir alteraciones de $\pm 5\%$, en función de las versiones.

DIMENSIONES

Volúmen del baúl (norma ISO 3832):

- en condición normal: 500,0 ℓ.
- ampliado, cargado hasta los vidrios laterales (asiento totalmente plegado): 870,0ℓ.

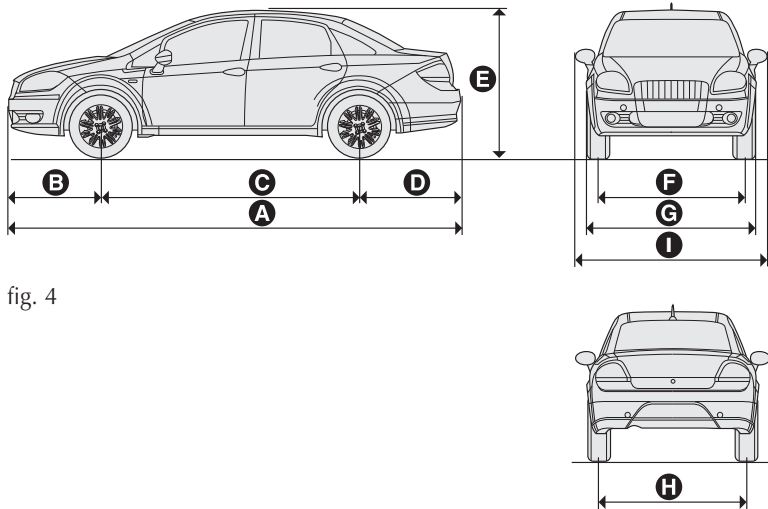

LN02-98R

fig. 4

A	B	C	D	E	F	G	H	I
4560	933	2603	1015	1505 (*)	1476	1730	1482	1946

(*) Vehículo vacío

E

PESOS

Pesos (kg)	Linea LX	Linea HLX	Linea Absolute
Peso del vehículo en orden de marcha (aprovechado con rueda de repuesto, herramientas y accesorios):	1300,0	1310,0	1325,0
Carga útil incluido el conductor:	400,0	400,0	400,0
Peso máximo permitido (*)			
- eje delantero:	1000,0	1000,0	1000,0
- eje trasero:	900,0	900,0	900,0
Peso remolcable			
- remolque sin freno:	400,0	400,0	400,0
Peso máximo sobre el techo:	40,0	40,0	40,0

* Estos pesos no se deben superar. Es responsabilidad del usuario distribuir la carga en el compartimento de equipajes y/o en la superficie de carga para respetar los pesos máximos admitidos.

APROVISIONAMIENTOS

	1.8 16V		Productos (*)
	litros	kg	
Depósito de combustible: incluyendo una reserva de:	60,0 9,5	-	Gasolina (nafta) Super sin plomo no inferior a 95 R.O.N. (*) - versiones gasolina
Sistema de refrigeración del motor:	6,4	-	Mezcla 50% de agua pura y 50% de líquido Parafllu UP (rojo)
Cárter de aceite y filtro:	4,3	3,65	SELÈNIA K PURE ENERGY 5W30
Caja del cambio/diferencial:	2,0	1,76	TUTELA EPYX
Dirección hidráulica:	1,12	-	TUTELA GI/A
Junta homocinética:	-	1,125 (rueda) 0,150 (cambio)	TUTELA MRM - 2 / L
Circuito de frenos hidráulicos de- lanteros y traseros (ABS opcional):	0,5	-	TUTELA TOP - 4 / S
Depósito de líquido lavaparabrisas y lavaluneta:	2,3	-	TUTELA Professional SC 35 (**)

(*) El uso de productos no conforme con las especificaciones descritas podrían crear problemas y/o perjudicar el buen funcionamiento del vehículo.

(**) Para facilitar y mejorar la limpieza del vidrio del parabrisas, Fiat aconseja añadir el producto Tutela Professional SC 35 al líquido del depósito del limpiaparabrisas en la siguiente proporción: 25% de Tutela Professional SC 35 + 75% de agua pura.

NOTAS SOBRE EL EMPLEO DE LOS LÍQUIDOS

Aceite

Al reintegrar, no utilice aceite de características diferentes a las del aceite anterior.

Combustible

Los motores a gasolina han sido proyectados para utilizar gasolina sin plomo con índice de octano no inferior a 95.

ADVERTENCIA: el uso de los combustibles no conformes con las especificaciones descritas podrían comprometer el buen funcionamiento del vehículo, dañando los componentes del sistema de alimentación o partes del motor, con la consiguiente caducidad de la garantía.

CONSUMO DE ACEITE DEL MOTOR

El principio de funcionamiento de los motores a combustión interna, impone que una parte del aceite lubricante se consume durante el funcionamiento del motor, con el objetivo de obtener una óptima lubricación de las partes en contacto.

Indicativamente, el consumo de aceite máximo del motor, expresado en ml por cada 1000 km, es el siguiente:

1.8 16V 500

ADVERTENCIA: el consumo de aceite depende del estilo de conducción y de las condiciones de empleo del vehículo.

CARACTERÍSTICAS DE LOS LUBRICANTES Y OTROS LÍQUIDOS

PRODUCTOS UTILIZABLES Y SUS CARACTERÍSTICAS (*)

Uso	Características de los lubricantes y otros líquidos para un correcto funcionamiento del vehículo	Aplicaciones
Lubricantes para motores a gasolina	Lubricantes sintéticos o de base sintética que cumplan las especificaciones API SL. SAE 5W30	Carter del motor
Lubricantes y grasas para transmisión del movimiento	Aceite SAE 80W-90 para caja de cambios y diferenciales. Cumple las especificaciones API GL-4. Fiat 9.55550	Cambios y diferenciales
	Aceite de tipo DEXRON II	Servodirecciones hidráulicas
	Grasa de Litio C/MoS ₂ - NLGI-2	Juntas homocinéticas y capuchones
Fluidos para frenos hidráulicos	Fluido sintético, DOT 4 / Tipo 4	Frenos hidráulicos y embragues de mando hidráulicos
Protector y anticongelante para sistema de refrigeración del motor	Orgánico	Sistema de refrigeración del motor

(*) El uso de productos no conformes con las especificaciones descritas podrían crear problemas y/o perjudicar el buen funcionamiento del vehículo.

PRESIÓN DE LOS NEUMÁTICOS

PRESIÓN DE LOS NEUMÁTICOS FRÍOS - lbf/pulg² (kgf/cm²)

Con neumáticos calientes, el valor de la presión deberá ser +0,3 kgf/cm² o 4 lbf/pulg² respecto al valor prescrito.

	Linea LX	Linea HLX		Linea Absolute	
		neumático 195/65 R15	neumático 205/55 R16	neumático 205/55 R16	neumático 205/55 R17
A media carga					
- delantero:	28 (1,9)	28 (1,9)	29 (2,0)	28 (1,9)	29 (2,0)
- trasero:	28 (1,9)	28 (1,9)	29 (2,0)	28 (1,9)	29 (2,0)
A plena carga					
- delantero:	32 (2,2)	32 (2,2)	32 (2,2)	32 (2,2)	32 (2,2)
- trasero:	32 (2,2)	32 (2,2)	32 (2,2)	32 (2,2)	32 (2,2)
Rueda de repuesto	32 (2,2)	32 (2,2)	32 (2,2)	32 (2,2)	32 (2,2)

ÍNDICE ALFABÉTICO

ABS A-103
Accesorios adquiridos
por el usuario B-14
Accidente C-21
Aceite del
motor D-6, D-9, E-13, E-15
Activación de la
circulación de aire interno A-65
Activación de la
circulación de aire interno A-68
Advertencias generales para el
empleo de los cinturones de
seguridad y los sistemas de
sujeción para los niños A-14
Airbag lado pasajero A-108
Airbag A-106
Airbags laterales (side bag) A-110
Aire acondicionado automático . A-68
Aire acondicionado
manual A-65, D-18
Alimentación E-4
Alineación de las ruedas E-7

Alternador E-9
Ampliación del compartimento
de equipajes A-99
Antes de ponerse al volante B-5
Apertura de la tapa del baúl A-98
Apoyabrazos delantero A-8
Apoyabrazos trasero A-8
Apoyacabezas A-7
Aprovisionamientos E-13
Arrastre de remolques B-15
Asientos A-6
Batería C-20, D-12, E-9
Baúl A-98
Brake Light C-14
Bujías D-15
Caja de fusibles C-18
Calefacción
del habitáculo A-63, A-66

Calefacción rápida
del habitáculo A-63, A-67
Cambio de velocidades
y diferencial E-5
Capó del motor A-101
Características de los
lubricantes y otros líquidos E-15
Características técnicas E
Carrocería D-19
Cenicero A-92
Centrales electrónicas D-14
Cinturones de seguridad
traseros A-14
Cinturones de seguridad A-12
Climatización A-66
Código de identificación
de la carrocería E-1
Código de los motores –
versiones de la carrocería E-2
Comandos A-88
Como apagar el motor B-2
Como calentar el motor después
de la puesta en marcha B-2

Como mantener los cinturones de seguridad en perfecto estadoA-16	Consola de techoA-90, C-15	Difusores orientables y regulables centrales y lateralesA-62
Compartimiento de equipajes . . .A-98	Consumo de aceite del motor . . .E-14	DimensionesE-11
Compensación de la inclinación de los farosA-102	Controles de calefacción/ ventilaciónA-62	DirecciónE-6
Conducción económica y respetuosa con el medio ambienteB-9	Controles del aire acondicionado automáticoA-70	Display electrónicoA-25
Conducción seguraB-4	Controles del aire acondicionado manualA-65	Display multifuncional reconfigurableA-38
Conducir bajo la lluviaB-7	Controles periódicos y antes de viajes largosB-14	Display multifuncionalA-26
Conducir con el ABSB-8	Cortina parasolA-93	Dispositivo de seguridad para los niñosA-94
Conducir con nieblaB-7	CriqueC-3	Dispositivo para arrastre de remolquesB-16
Conducir con nieve o hieloB-8	Cruise controlA-83	Dispositivos para reducir las emisiones de los motores a gasolinaA-118
Conducir de nocheB-6	Cuadro de instrumentosA-23	Drive by wireA-103
Conducir en la montañaB-8	D atos de identificaciónE-1	Duplicación de las llavesA-5
Conducir en un viajeB-5	Desempeñamiento rápido y/ o descongelación rápida de los vidrios delanterosA-64, A-67	E mbragueE-5
Conjunto de la luz internaA-90, C-15	Desempeñamiento rápido y/o descongelación rápida de la luneta térmicaA-64	EmergenciaC
Conjunto de luz interna traseraA-91, C-16	Difusor orientable traseroA-62	Empleo de materiales no nocivos al medio ambienteA-117
Conmutador de arranqueA-5		En caso de accidenteC-21
Conocimiento del vehículoA		
Consejos para conservar la carrocería en buen estado . . . D-20		

Encendedor de cigarrillos	A-92	G arantía de la parte externa del vehículo y de los bajos de la carrocería	D-20	Levantavidrios de puertas	A-95
Encendido	E-4	Grupos ópticos delanteros	C-11	Limpiaparabrisas/ lavaparabrisas	A-79, D-17
Equipamiento interior	A-89	Grupos ópticos traseros	C-13	Limpieza de las alfombras y partes de goma (excluido el vano motor)	D-23
Escobillas	D-17	Guantera	A-89	Limpieza de las partes de plástico del habitáculo	D-23
Espejo retrovisor interno electrocrómico	A-10	Guiñadas	A-78	Limpieza de los asientos con tapizado parcial de cuero	D-22
Espejo retrovisor interno	A-10	H abitáculo	D-22	Limpieza de los asientos de tejido y de la tapicería	D-22
Espejos retrovisores externos	A-11	I nactividad del vehículo durante mucho tiempo	B-13	Líquido de la dirección hidráulica	D-10, E-13, E-15
Estación de servicio	A-115	Indicador de temperatura del líquido refrigerante	A-24	Líquido de los frenos	D-11, E-13, E-15
Estacionamiento	B-3	Indicador del nivel de combustible	A-24	Líquido del lavaparabrisas	D-10, E-13, E-15
F aros auxiliares	A-88, C-13	Instalación eléctrica	E-9	Lubricación	E-4
Faros	A,77, A-78, A-102, C-11	Instrumentos del vehículo	A-24	Luces altas	A-78, A-102, C-12
Fiat Code generación II	A-1	Interruptor inercial	A-89	Luces bajas	A-77, A-102, C-12
Filtro antipolen y carbón activo	D-12	L avado de la carrocería	D-20	Luces de emergencia	A-88
Filtro de aire	D-12	Levantavidrios con función antipellizco	A-96	Luces de giro	A-78, C-12
Follow me home	A-78			Luces de matrícula	C-15
Freno de estacionamiento	B-3, E-6				
Frenos	E-6				
Fusibles en el cofre del motor	C-19				
Fusibles	C-17, C-18				

Luces de posición	A-77, C-11	Número del chasis	E-1	Portavasos	A-92
Luneta térmica	A-88	O bservaciones generales sobre la instalación de sistema de radio	A-114	Predisposición para faros auxiliares	A-88
Luz de cortesía	C-16	Ordenador de viaje (trip computer)	A-50	Predisposición para la instalación de la alarma electrónica	A-115
Luz del compartimiento de equipajes	C-16	Orientación de las luces de los faros.	A-102	Predisposición para sensores de estacionamiento	A-115
Llave con mando a distancia.	A-2	P alancas del volante	A-77	Presión de los neumáticos	D-15, E-16
Llaves	A-1	Parasoles.	A-93	Prestaciones	E-10
M andos a distancia adicionales	A-3	Pesos.	E-12	Pretensores	A-20
Mantenimiento del sistema de aire acondicionado manual.	A-68	Placa de identificación de la pintura de la carrocería	E-2	Protección contra los agentes atmosféricos	D-19
Mantenimiento del vehículo	D	Plan de mantenimiento programado.	D-3	Protección de los dispositivos que reducen las emisiones de contaminantes.	B-9
Mantenimiento programado	D-1	Plan de revisión anual.	D-7	Protección del medio ambiente	A-117
Memorización de la velocidad	A-84	Portaequipajes.	A-102	Puertas	A-94
Modo de conducir.	B-11	Portanteojos	A-90	Puesta en marcha con batería auxiliar	C-2
Motor de arranque	E-10	Portaobjetos de las puertas	A-8	Puesta en marcha con maniobras de inercia.	C-2
Motor	E-3	Portaobjetos en los apoyabrazos	A-8		
My car Fiat	A-26	Portaobjetos	A-93		
N eumáticos y ruedas D-15, E-8, E-16					

Puesta en marcha con motor calienteB-2
 Puesta en marcha de emergencia .C-1
 Puesta en marcha del motorB-1
 Pulsadores de mandoA-88
 Pulverizadores. D-18

Radio.A-114
 Radiotransmisores y teléfonos celulares.B-15
 Recarga de la batería.C-20
 Recomendaciones sobre contaminación ambientalA-119
 Refrigeración.E-4
 Regulación en altura de los cinturones de seguridadA-13
 Regulaciones personalizadas.A-6
 Regulador de velocidad constante (cruise control)A-83
 Regulador electrónico de frenado.A-105
 Repetidores lateralesC-13
 Ruedas y neumáticos. D-15, E-8, E-16

Seguridad de los niños durante el transporteA-16, A-94
 Sensor crepuscular auto lampA-81
 Sensor de luminosidadA-81
 Sensor de lluvia.A-80
 Sensores de estacionamiento.A-86
 Señales para una conducción correcta 3
 Si hay que levantar el vehículo .C-21
 Si hay que remolcar el vehículo .C-21
 Si se apaga una luz externa o interna.C-8
 Si se descarga la bateríaC-20
 Si se funde un fusibleC-17, C-18
 Si se pincha un neumáticoC-3
 Side bags.A-110
 Simbología 5
 Símbolos de advertencia 6
 Símbolos de obligación. 6
 Símbolos de peligro. 5
 Símbolos de prohibición 5
 Sistema antiwhiplash.A-7

Sistema de calefacción/ventilaciónA-61
 Suspensiones.E-6
 Sustitución de la batería de la llave con mando a distanciaA-4
 Sustitución de lámpara externa .C-11
 Sustitución de lámpara interna .C-15
 Sustitución de los fusiblesC-17
 Sustituciones fuera del plano de mantenimiento D-6

Tablero de instrumentos.A-22
 Tacómetro.A-25
 Tapa del depósito de combustible.A-116
 Tareas adicionales al plan de mantenimiento D-6
 Tercera luz de frenoC-14
 Testigos y señalizaciones.A-53
 Tipo y número del chasisE-1
 Tipo y número del motorE-1
 Tipos de lámparasC-9
 Trabado eléctrico de puertas.A-95

Transmisión	E-5
Trip computer	A-50
Tubos de goma	D-17

U so correcto del vehículo	B
Uso de la caja de cambio	B-4

V elocímetro	A-24
Ventilación del habitáculo	A-63, A-66
Verificación de niveles	D-8
Vidrios laminados	A-98
Vidrios oscurecidos	A-98
Volante	A-9

NOTAS

.....
.....
.....
.....
.....
.....
.....
.....
.....
.....
.....
.....
.....
.....
.....
.....
.....
.....
.....
.....
.....
.....
.....
.....

NOTAS

.....

.....

.....

.....

.....

.....

.....

.....

.....

.....

.....

.....

.....

.....

.....

.....

.....

.....

.....

.....

.....

.....

.....

SELÉNIA

M O T O R O I L

**EL UNICO ACEITE MUNDIALMENTE
RECOMENDADO POR FIAT**

PROTECCIÓN, PERFORMANCE Y DESEMPEÑO. CUENTE CON ESTOS ÍTEMS DE SERIE EN LA PROTECCIÓN DE SU FIAT.

Las líneas Selènia, Paraflu y Tutela fueron desarrolladas para reducir el consumo de combustible, garantizar el mejor desempeño y seguridad para su Fiat. Utilizando tecnología de alta calidad, nuestros fluidos y lubricantes ofrecen total protección, menor desgaste y máximo rendimiento. No haga de la protección un ítem opcional: la excelencia de las líneas Selènia, Paraflu y Tutela están disponibles en todos los concesionarios Fiat.

TUTELA[®]

SELÈNIA
MOTOR OIL

Paraflu[®]

atecnica@br.petronas.com